

**Warmte-isolerende binnen- en buitendeuren
met thermische onderbreking**

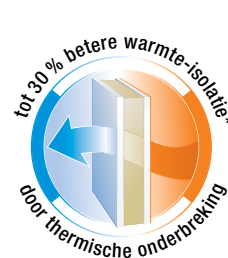

Deuren voor uw woning

Kwaliteit van kelder tot zolder







Veiligheidsdeur KSI Thermo	4
Veiligheidsdeur KSI	6
Universele deur MZ Thermo	8
Universele deur MZ	10
Veiligheidsdeur WAT	12
Binnendeur ZK	14
Kleuren en decoroppervlakken	16
Stalen kozijnen	18
Maatoverzicht	21
Programma-overzicht	22

Voor nieuwbouw en renovatie – Kwaliteitsdeuren van staal

Hörmann biedt u de gepaste deur voor alle plaatsen in de woning: voor de beveiligde kelderingang, de werk- en hobbykamer, de kinder- of tienerkamer, de zolderkamer of voor de doorgang van de garage naar het huis.

De classificatie van de afzonderlijke deuren toont u in een oogopslag, welke functies de betreffende deur met welke waarde vervult – van opperbest geschikt (★★★★★ / vijf sterren) tot niet geschikt (geen ster).

De afgebeelde kleuren en uitvoeringen zijn om druktechnische redenen niet kleurbindend.

Door de auteurswet beschermd. Gehele of gedeeltelijke nadruk is zonder onze toestemming niet toegestaan. Wijzigingen onder voorbehoud.

* Tot 30 % betere warmte-isolatie in vergelijking met conventionele universele deuren en veiligheidsdeuren

Producten titelpagina (van links naar rechts): Universele deur MZ in grijswit RAL 9002, veiligheidsdeur KSI Thermo in antracietgrijs RAL 7016, binnendeur ZK in antracietgrijs RAL 7016

Afbeelding links: multifunctionele deur H3D, door de klant gelakt in antracietgrijs RAL 7016

Veiligheidsdeur KSI Thermo

Merkkwaliteit met dubbel voordeel:

hoge veiligheid en zeer goede warmte-isolatie

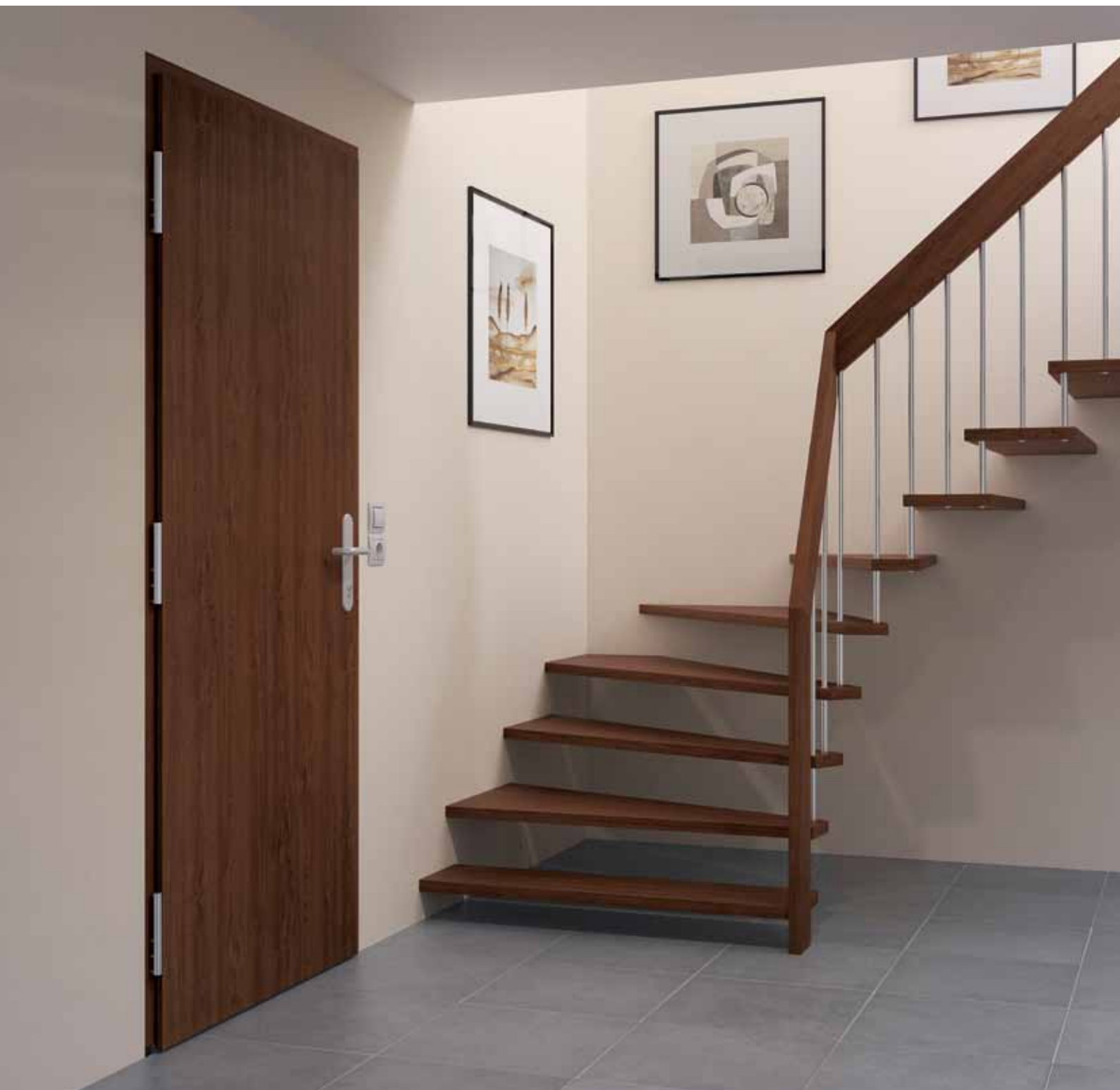

De veiligheidsdeur KSI Thermo bekoort met talrijke voordelen. Dankzij het thermisch gescheiden deurblad biedt zij een uitstekende warmte-isolatie. Bovendien beschikt zij over een inbraakwerende RC 2-veiligheidsuitrusting. Wij bevelen u deze kwaliteitsdeur aan als buitenafsluiting voor kelders, bijgebouwen en garages.



Productfiche

inbraakwering

★★★★★

Warmte-isolatie

★★★★★

Geluiddemping

★★

Brandweerstand

Stabiliteit

★★★★★

Vormvastheid

★★★★★

Buitendeur voor

- Kelder
- Verwarmde bijgebouwen
- Garages met toegang tot de woning

Inbouwklaar deurelement

Deurblad en kozijn **thermisch onderbroken**, verzinkt en gelakt in verkeerswit (vergelijkbaar met RAL 9016).

Eenvleugelig

Inbraakwerend RC 2

volgens DIN EN 1627 aan scharnierzijde.

Warmte-isolerend

$U_D = 1,2 \text{ W}/(\text{m}^2 \cdot \text{K})$



Kleuren en decoroppervlakken

Pagina 17

Maatoverzicht

Pagina 20

Warmte-isolatie zoals een voordeur

Vandaag de dag is energiebesparing voor alle plaatsen van het huis een actueel thema.

De veiligheidsdeur KSI Thermo biedt u een hoge warmte-isolatie dankzij het thermisch onderbroken, met PU-hardschuim volgeschuimd deurblad, het thermisch onderbroken kozijn en drempelprofiel alsook de dubbele afdichtingen aan alle vier zijden. Daarmee bezit de KSI Thermo een uitstekende warmte-isolatie, die doorgaans alleen voordeuren bieden.

Veiligheid standaard

Kelder- en zijdeuren zijn vaak de zwakke punten op het gebied van inbraakwering. De KSI Thermo biedt u ook in dit opzicht de beste uitrusting: 2 conische draaigrendels grijpen samen met 2 extra veiligheidspennen en 1 slotgrendel in de sluitplaat van het kozijn en trekken de deur stevig vast. Aan de scharnierzijde maken 3 bijkomende veiligheidspennen en 3 rolscharnieren het uittillen van de deur zo goed als onmogelijk.



Uitstekende warmte-isolatie dankzij het thermisch onderbroken deurblad, kozijn en drempelprofiel

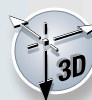
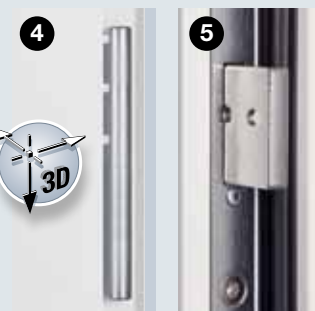

Driedimensionaal regelbare rolscharnieren voor een optimale deurfunctie

Slotgrendel voor standaard veiligheid

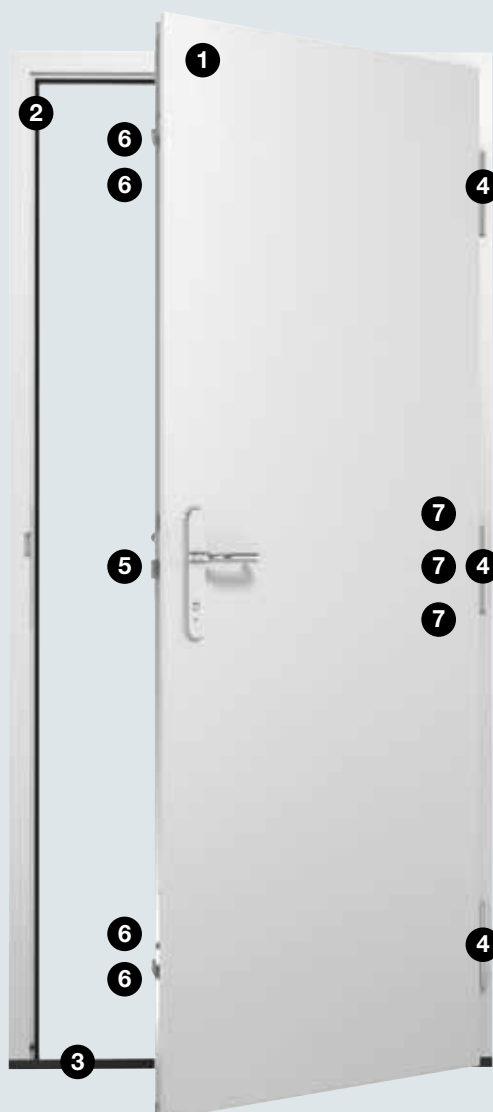

Draaigrendel met veiligheidspen

Veiligheidspennen aan scharnierzijde

Veiligheidsdeur KSI

De sedert vele jaren beproefde klassieker voor meer inbraakveiligheid



Ingangen van kelders, bijgebouwen en garages zijn vaak nog met oude deuren uitgerust die binnen enkele seconden kunnen worden opengebroken.

Denk eraan: als de kelderdeur is geopend, is ook de hele woning toegankelijk. Voor bovenvermelde ingangen van uw woning bevelen wij u de veiligheidsdeur KSI met standaard veiligheidsuitrusting aan.

Productfiche

Inbraakwering

★ ★ ★ ★ ★

Warmte-isolatie

★ ★ ★

Geluiddemping

★ ★

Brandweerstand

Stabiliteit

★ ★ ★ ★ ★

Vormvastheid

★ ★ ★ ★ ★

Buitendeur voor

- Kelder
- Onverwarmde bijgebouwen
- Vrijstaande garages

Inbouwklaar deurelement

Deurblad en kozijn, verzinkt en voorzien van poedergrondverf in verkeerswit (vergelijkbaar met RAL 9016).

Eenvleugelig

Inbraakwerend RC 2

Volgens DIN EN 1627
Aan scharnier- en scharniertegenzijde

Warmte-isolerend

$U_D = 1,7 \text{ W}/(\text{m}^2 \cdot \text{K})$

Geluidsisolerend

met neerdalende vloerafdichting
Rw ca. 32 dB

Klimaatklasse III

volgens RAL-RG 426

Belastingsniveau S

volgens RAL-RG 426



Kleuren en decoroppervlakken

Pagina 17

Maatoverzicht

Pagina 20

Stabiel deurblad

De KSI overtuigt met een dubbelwandig, 40 mm dik **deurblad** met 3-zijdige dikke opdek en aan weerszijden een stalen plaat (0,8 mm). De stabiliteit van het deurblad wordt door het omlopende versterkingsraamwerk en de binnenin over het hele oppervlak verlijmd vulling van mineraalwol gegarandeerd. De driezijdig omlopende EPDM-afdichtingen en de dubbele lipafdichting (incl. het halfronde aluminium drempelprofiel als onderste afsluiting) dicht de deur bovendien betrouwbaar af. Hierdoor kunt u altijd op de functionaliteit en afdichting van de deur vertrouwen. Hörmann biedt u deze deur aan als compleet element met kozijn.

Hoge veiligheid

De standaard veiligheidsuitrusting van de KSI-deur laat u en uw familie rustiger slapen: de deur beschikt over een uittrek- en doorboorbeveiligd veiligheidswisselgarnituur. Door de massieve stalen pennen aan de scharnierzijde is het uittillen van de deur vrijwel onmogelijk. De KSI-deur is volgens de Europese norm DIN EN 1627 aan de scharnier- en scharniertegenzijde getest en voldoet aan de weerstandsklasse RC 2.



1
Stalen hoekkozijn (1,5 mm) met omlopende afdichting

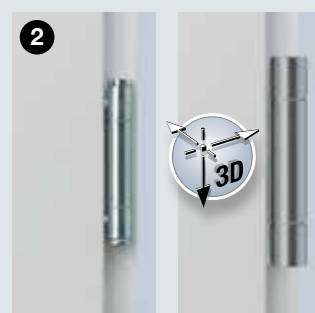

2
3-delige scharnier (standaard)

Driedimensionaal regelbare VX-scharnier (indien gewenst)



3
Uittrek- en doorboorbeveiligd veiligheidswisselgarnituur

4
Slotgrendel voor standaard veiligheid



5
Massieve stalen veiligheidspennen aan de scharnierzijde

Universele deur MZ Thermo

De buitendeur voorzien van thermische onderbreking met zeer goede warmte-isolatiewaarden



De universele deur MZ Thermo overtuigt niet alleen door haar uiterst robuuste kwaliteit. Dankzij de thermische onderbreking biedt ze tevens een tot 30 % betere warmte-isolatie dan een gebruikelijke universele deur. Bovendien is ze verkrijgbaar met of zonder beglazing en in talrijke kleuren en decoroppervlakken.

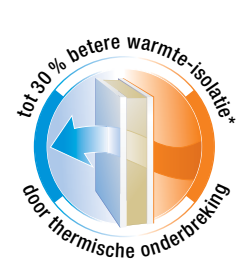

Productfiche

Inbraakwering

★ ★

Warmte-isolatie

★ ★ ★ ★ ★

Geluiddemping

★ ★

Brandweerstand

Stabiliteit

★ ★ ★ ★ ★

Vormvastheid

★ ★ ★ ★ ★

Buitendeur voor

- Kelder
- Verwarmde bijgebouwen
- Garages met toegang tot de woning
- Werk- en hobbykamers

Inbouwklaar deurelement

Deurblad en kozijn **thermisch onderbroken**, verzinkt en gelakt in verkeerswit (vergelijkbaar met RAL 9016).

Eenvleugelig

Warmte-isolerend

TPS 011: $U_D = 1,2 \text{ W}/(\text{m}^2\cdot\text{K})$

TPS 021: $U_D = 1,4 \text{ W}/(\text{m}^2\cdot\text{K})$

TPS 051: $U_D = 1,8 \text{ W}/(\text{m}^2\cdot\text{K})$

Beglazing TPS 021/ 051

2-voudige thermisch isolerende beglazing (24 mm) met een U-waarde tot $1,4 \text{ W}/(\text{m}^2\cdot\text{K})$. Met kunststof glasomraming.



Kleuren en decoroppervlakken Pagina 17

Maatoverzicht Pagina 20

Warmte-isolatie op hoog niveau

Met de universele deur MZ Thermo vermindert u duurzaam het warmteverlies. Het deurblad met PU-hardschuimvulling, het kozijn en het drempelprofiel zijn thermisch onderbroken. Samen met de dubbele omlopende afdichtingen aan alle vier de zijden is de deur opperbest afgedicht en biedt ze u een tot 30 % betere warmte-isolatie dan een gebruikelijke universele deur.

Stabiliteit en functionaliteit

Met het 46 mm dikke, volledig met polyurethaan volgeschuimde deurblad is de MZ Thermo uiterst stabiel en robuust. Dankzij de driedimensionaal regelbare rolscharnieren kan de deur optimaal worden afgesteld.

Met of zonder beglazing

Opdat u het daglicht bv. in uw werk- of hobbykamer kunt benutten, is de MZ Thermo optioneel verkrijgbaar met beglazing. Ook de variant met beglazing onderscheidt zich op het gebied van warmte-isolatie dankzij 2-voudige thermische beglazing met veiligheidsglas aan binnen- en buitenkant.



TPS 011

TPS 021

TPS 051

U kunt kiezen tussen 3 motieven: met volledig glad deurblad of voorzien van beglazing.



Uitstekende warmte-isolatie dankzij het thermisch onderbroken deurblad, kozijn en drempelprofiel



Universele deur MZ

De stabiele en voordelige binnen- en buitendeur



Deze universele deur, die zich gedurende meer dan vier decennia heeft bewezen, is stabiel, slijtvast en weersbestendig en is daardoor opperbest geschikt voor toepassingen binnen en buiten. U verkrijgt de MZ een- of tweevleugelig en desgewenst ook met beglazing.

Productfiche

inbraakwering

★ ★

Warmte-isolatie

★ ★ ★

Geluiddemping

★ ★ ★

Brandweerstand

Stabiliteit

★ ★ ★ ★ ★

Vormvastheid

★ ★ ★ ★ ★

Binnen- en buitendeur voor

- Onverwarmde bijgebouwen
- Gereedschapsbergingen
- Opslagruimtes

Inbouwklaar deurelement

Deurblad en kozijn, verzinkt en voorzien van poedergrondverf in grijswit (vergelijkbaar met RAL 9002).

Een- of tweevleugelig

Links/rechts bruikbaar (met hoekkozijn)

Warmte-isolerend

$U_D = 1,7 \text{ W}/(\text{m}^2 \cdot \text{K})^*$

Geluidsisolerend

Rw ca. 39 dB*

* Bij deuren zonder beglazing en met hoekkozijn

Stabiliteit voor u

Het inbouwklare deurelement, met het dubbelwandige, 45 mm dikke deurblad met 2-zijdige opdek en een plaatdikte van 0,9 mm, binnenin voorzien van een mineraalwolvulling en stalen versterkingen, is uiterst robuust. De deur biedt hoge veiligheid door 2 massieve stalen veiligheidspennen. Het 2 mm dikke hoekkozijn met omlopende EPDM-afdichting houdt de deur goed afgedicht. Ze is bovendien voorzien van een onderste, makkelijk verwijderbaar aanslagprofiel. Desgewenst is de deur ook leverbaar met blokkozijn en 3-zijdige EPDM-dichting.



Stalen hoekkozijn (2 mm) met omlopende afdichting

Meer licht door beglazing

Hörmann biedt u de universele deur MZ ook aan met beglazing, die om veiligheidsredenen zeer smal gehouden is. Daarmee benut u het daglicht voor uw interieur. U verkrijgt standaard draadglas 7 mm, desgewenst ook isolerend draadglas 20 mm met een doorzicht van 230 x 1360 mm. De glasomraming van aluminium naturekleur is met glaslijsten aan de scharniertegenzijde bevestigd (optioneel ook aan de scharnierzijde).



Optioneel met beglazing



Veiligheidsdeur WAT

Als doorgangsdeur van de garage naar het woonbereik



Door haar standaard inbraakwerende functie is de WAT-deur de optimale keuze als doorgangsdeur van de garage naar het woonbereik, zoals bv. de inkomhal. Door haar constructie met dikke opdek en de vele kleuren decoroppervlakken past ze perfect bij de binnendeuren van uw woning.

Productfiche

Inbraakwering

★ ★ ★ ★ ★

Warmte-isolatie

★ ★

Geluiddemping

★ ★

Stabiliteit

★ ★ ★ ★ ★

Vormvastheid

★ ★ ★ ★ ★

Binnendeur voor

De doorgang van de garage naar het woonbereik

Inbouwklaar deurelement

Deurblad en kozijn, verzinkt en voorzien van poedergrondverf in verkeerswit (vergelijkbaar met RAL 9016).

Eenvleugelig

Inbraakwerend RC 2

Volgens DIN EN V 1627

Warmte-isolerend

$U_D = 1,8 \text{ W}/(\text{m}^2 \cdot \text{K})$

Geluidsisolerend*

Volgens DIN EN 52210

Rw ca. 38 dB

* Alleen in verbinding met hoekkozijn



Kleuren en decoroppervlakken Pagina 17

Maatoverzicht Pagina 20

Stabiel en functioneel

De WAT-deur is voorzien van een dubbelwandig deurblad met dikke opdek en is door de dubbele stalen platen met binnenin volledig verlijmde vulling bijzonder stabiel. Door driedimensionaal instelbare scharnieren, 3-zijdige afdichting en neerdalende vloerafdichting zijn functionaliteit en dichtheid van de deur altijd gegarandeerd.

Standaard inbraakbeveiliging

De meerpuntvergrendeling van de WAT-deur, voorzien van een uittrek- en doorboorbeveiligde veiligheid-wisselgarnituur en 3 stalen pennen tegen het optillen van de deur, biedt u een hoge veiligheidsstandaard.

Verschillende oppervlakken

Hörmann biedt de WAT-deur met verschillende oppervlakken aan, o.a. in Decograin-uitvoering. Dankzij dit mooie houtdecor, met een detailgetrouw aanzicht van natuurlijk hout, harmonieert de deur optimaal met de deuren in uw woonbereik.



Stabiel deurblad in de uitvoering met dikke opdek

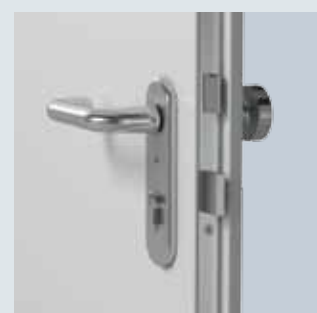

Uittrek- en doorboorbeveiligde veiligheid-wisselgarnituur



Driedimensionaal regelbare rolscharnieren voor een optimale deurfunctie

Massieve stalen pennen aan de scharnierzijde beschermen tegen uitvallen



Binnendeur ZK

De slijtvaste en voordelige deur, die u zelf kunt vormgeven



De Hörmann ZK-deuren zijn al vele jaren beproefd als robuuste deuren voor het interieur, van kelder tot zolder. De ZK-deur vervormt niet en is door haar hoogwaardig oppervlak bijzonder slijtvast, ongevoelig voor vlekken en daardoor makkelijk te reinigen. Dat is betrouwbare kwaliteit – voor een gunstige prijs.

Productfiche

inbraakwering

Warmte-isolatie

★ ★

Geluiddemping

Brandweerstand

Stabiliteit

★ ★ ★ ★

Vormvastheid

★ ★ ★ ★ ★

Binnendeur voor

- Kelderruimtes
- Kinderkamers
- Toegang tot niet ingerichte zolders

Apart deurblad of compleet inbouwklaar deurelement

Deurblad en kozijn, verzinkt en voorzien van poedergrondverf in verkeerswit (vergelijkbaar met RAL 9016).

Een- of tweevleugelig

Warmte-isolerend

$U_D = 2,1 \text{ W}/(\text{m}^2 \cdot \text{K})^*$

Geluidsisolerend

Rw ca. 25 dB*

Klimaatklasse III

volgens RAL-RG 426

Belastingsniveau S

volgens RAL-RG 426

* Bij deuren zonder beglazing en met hoekkozijn

Extra uitrustingen

Pagina 16



Kleuren en decoroppervlakken

Pagina 17

Maatoverzicht

Pagina 20

Stabiel deurblad

Het dubbelwandige, 40 mm dikke deurblad uit verzinkte staalplaat (0,6 mm) met aan de binnenzijde een over het volledig oppervlak verlijmde honingraatvulling is zeer vormvast en robuust.

Standaard deurblad met goede uitrusting

Het deurblad van de ZK-binnendeuren is standaard verkrijgbaar met ingebouwd slot en glansverzinkte scharnierbovendelen V 0020, vastgeschroefd in versterkingen die binnen in het deurblad zijn aangebracht. De ZK-deur wordt standaard zonder krukapparatuur geleverd.

Enkel als deurblad of als volledig deurelement met kozijn

De binnendeur ZK wordt geheel naar wens als deurblad of als montageklaar deurelement geleverd, dit wil zeggen compleet met krukapparatuur en speciaal hoekkozijn in verkeerswit.

Gemakkelijk en zacht sluitend

De ZK-deur beschikt over een insteek-wisselgarnituur volgens DIN 18251 klasse 3, met uitsparing voor profielcilinder (doornmaat 55 mm). Standaard uitgerust met een kunststof dagschoot en stalen nachtschoot, klavierslotinzetstuk en sleutel. Optioneel ook met profielcilinder. De ZK-deur sluit veilig, aangenaam zacht en geruisarm.

Flexibel in de montage

Door de mogelijkheid om de hoogte van het deurblad in te korten en het oppervlak naar eigen smaak te schilderen, zijn de ZK-deurbladen opperbest geschikt voor de renovatie van de deurbladen in alle kamers, van de kelder tot de zolder. Ze kunnen ook gemakkelijk in voorhanden standaardkozijnen en alle Hörmann stalen kozijnen (voorbereid voor scharnieren van reeks V 8000) worden afgehangen.

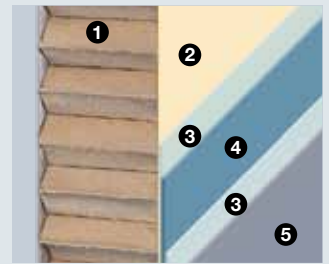

1 Honingraatvulling

2 Lijm

3 Zinklaag

4 Staal

5 Poedergrondverf / kunststoffolie



Het vlakke, zijdematte deuroppervlak kunt u naar eigen smaak schilderen.



Het deurblad kan onderaan worden ingekort. Door deze hoogtecompensatie tot 20 mm kan bij renovatie de deur perfect aan de hoogte van het voorhanden kozijn worden aangepast.



Binnendeur ZK

Uitrustingen plaatsen een bijzonder accent

Beglazingsvarianten



Ronde beglazing
Ø 300 of 400 mm, omraming uit geanodiseerd naturel aluminium (E6 / EV 1), optioneel uit geborsteld roestvrij staal.



Beglazing afb. 5
Omraming bij verzinkt deurblad uit overschilderbaar aluminium.



Beglazing afb. 6
Glasomraming bij deurblad voorzien van poedergrondverf: uit geanodiseerd naturel aluminium (E6 / EV 1).



Beglazing afb. 7
Glasomraming bij deurblad met kunststoffolie uit gebeitst hout, passend bij het deurblad.



Beglazing afb. 8
Glasomraming bij deurblad met kunststoffolie uit gebeitst hout, passend bij het deurblad.



Masterpoint



Mastercarré



Masterligne

Het glas in de deur

Alle ZK-deuren zijn optioneel leverbaar met beglazing in de afgebeelde structuren: als figuurdraadglas helder 7 mm, enkel of gelaagd veiligheidsglas 6 mm.

Het glas voor de ronde beglazing wordt altijd in de fabriek aangebracht. Wanneer de beglazing door de klant wordt aangebracht moet het glas een dikte hebben van 4 tot 6 mm.

Extra uitrustingen



Ventilatioerooster van kunststof (455 x 90 mm)



Deurspion met groothoek

Krukgnituren in verschillende vormen en materialen



Kunststof in de kleuren zwart, rood, bruin, wit en geel



Roestvrij staal



Aluminium

Kleuren en decoroppervlakken

Wij vervullen al uw wensen

Voorkeurkleuren*

De meeste Hörmann-deuren voor uw woning zijn verkrijgbaar in tien voordelige voorkeurkleuren alsook in alle kleuren volgens de RAL-kleurenwaaier. De oppervlakken zijn voorzien van hoogwaardige poedergrondverf (bij de deuren KSI Thermo en MZ Thermo gelakt). Ze bieden daardoor een hoge weerstand tegen invloeden van buitenaf en zijn praktisch onverslijtbaar.

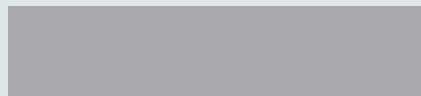

Wit aluminium RAL 9006



Terrabruin RAL 8028



Leembruin RAL 8003



Venstergrijs RAL 7040



Lichtgrijs RAL 7035

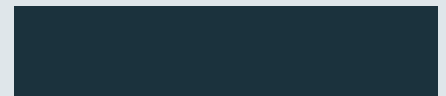

Antracietgrijs RAL 7016



Mosgroen RAL 6005



Duifblauw RAL 5014



Robijnrood RAL 3003



Licht ivorenkleurig RAL 1015

Alle kleurgegevens zijn vergelijkbaar met de RAL-kleuren.

RAL-kleur naar keuze

Optioneel zijn de veiligheidsdeur KSI en de binnendeur ZK verkrijgbaar in alle kleuren uit de RAL-kleurenwaaier.



Decoroppervlakken*

Voor een naturel of exclusief deuraanzicht leveren wij hoogwaardige decoroppervlakken* in 7 decors met natuurgetrouw houtkarakter of in het bijzonder elegante Titan Metallic oppervlak.



Golden Oak

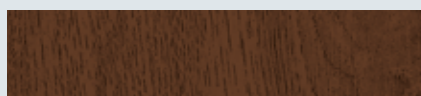

Dark Oak



Night Oak // NIEUW

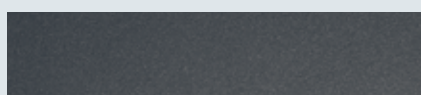

Titan Metallic
(uitsluitend bij MZ Thermo / KSI Thermo)

Alleen voor binnendeuren ZK en KSI

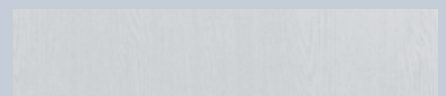

Wit essen



Licht eiken



Beuken



Melinga Dark

* Behalve bij de deuren MZ

Stalen kozijnen

De beproefde en voordelige kozijnen voor standaard binnendeuren van staal of hout



Hörmann stalen kozijnen zijn bijzonder robuust en kunnen vaak een „ongeval” met een kinderloopwagen of een stoot met een hard voorwerp verdragen. Het verzinkte en van poedergrondverf voorziene oppervlak kan individueel gelakt worden en zo perfect op het aanzicht van de geplaatste stalen of houten deuren worden afgestemd.

Productfiche

Hoek- en muuromvattende kozijnen voor 40 mm dikke deurbladen met opdek

Inbouwbare standaardkozijnen verzinkt en voorzien van poedergrondverf in lichtgrijs (vergelijkbaar met RAL 7035).

Uitvoeringen

- Montageklaar gelast
- Steek-schroefbaar

Montage in

- Metselwerk
- Stijl- en regelwerk

Hoek- of muuromvattend kozijn

Waar dient uw binnendeur te worden geplaatst? Daarop is de keuze van het kozijn gericht.

Voor metselwerk, bijvoorbeeld in de kelder, volstaat een voordelig hoekkozijn. Voor het interieur bevelen wij het muuromvattend kozijn aan. Voor wanden uit stijl- en regelwerk moeten altijd muuromvattende kozijnen worden toegepast. Dit is ideaal voor de uitbouw van de zolder.

Gelast of steek-schroefbaar

Alle Hörmann-standaardkozijnen voor metselwerk en wanden uit stijl- en regelwerk zijn inbouwklaar gelast of steek-schroefbaar verkrijgbaar – handig verpakt voor het transport met de personenwagen – en uitstekend voorbereid voor de eenvoudige doe-het-zelfmontage.

Volledig uitgerust

Alle bijhorigheden worden met ieder kozijn meegeleverd: het materiaal voor bevestiging van het kozijn, markeringshulpen voor exacte montage en een instructie voor de behandeling met verf. Het standaard grijze PVC-dempingsprofiel kan gemakkelijk in het kozijn worden aangebracht. Het zorgt voor een zacht en dicht sluiten van de deur. Naar wens is het in wit, bruin of zwart verkrijgbaar alsook als EPDM-/PP-profiel in grijs of zwart.

Grote verscheidenheid is onze kracht

Wij hebben alle soorten kozijnen voor u. Als deur-, raam- of doorgangskozijn van kamer tot kamer. Bijvoorbeeld met segment- of rondboog, of als combinatie met zijdeel en bovenlicht. Zoals u het wenst. Ook als afgewerkte gelakte uitvoering in iedere kleur volgens de RAL-kleurenkaart of zeer elegant in roestvrij staal verkrijgbaar. Wij adviseren u graag.



Hoek- en muuromvattende kozijnen



Steek-schroefbaar kozijn



Steekkozijnen in handige verpakking voor een eenvoudige doe-het-zelfmontage

Afbeelding onderaan:
Schuifdeurkozijn voor in de wand lopende glazen en houten deuren.



Maatoverzicht

Standaardmaten	Buitendeuren				Binnendeuren	
	Veiligheidsdeur		Universele deur		Veiligheidsdeur	Binnendeur
	KSI Thermo	KSI	MZ Thermo	MZ	WAT	ZK
Deuren 1-vleugelig						
750 × 875						
800 × 800						
875 × 875						
875 × 1000						
875 × 1250						
875 × 2000	●		●			
875 × 2125	●		●			
625 × 2000						●
750 × 1750				●		
750 × 1875				●		●
750 × 2000		●		●	●	●
750 × 2125		●			●	●
800 × 1800				●		
800 × 1875				●		
800 × 2000				●		
875 × 1750				●		
875 × 1800				●		
875 × 1875		●		●		●
875 × 2000		●		●	●	●
875 × 2125		●		●	●	●
1000 × 1875		●		●		●
1000 × 2000	●	●	●	●	●	●
1000 × 2100	●		●			
1000 × 2125	●	●	●	●	●	●
1100 × 2100	●		●			
1125 × 2000						
1125 × 2125				●		●
1250 × 2000				●		
1250 × 2125				●		●
Deuren 2-vleugelig						
1500 × 2000				●		●
1500 × 2125						●
1750 × 2000				●		●
1750 × 2125						●
2000 × 2000				●		●
2000 × 2125				●		●
2125 × 2125						
2250 × 2250						

Geleefte bij bestelling de draairichting van de deur op te geven



DIN links



DIN rechts

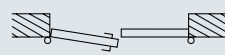

Doorgangsvleugel DIN links

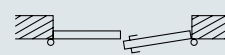

Doorgangsvleugel DIN rechts

Niet-standaardmaten	Buitendeuren				Binnendeuren	
	Veiligheidsdeur		Universele deur		Veiligheidsdeur	Binnendeur
	KSI Thermo	KSI	MZ Thermo	MZ	WAT	ZK
Deuren 1-vleugelig						
Breedte	875 – 1250	625 – 1250	875 – 1250	625 – 1250	625 – 1164	500 – 1250
Hoogte	1875 – 2250	1700 – 2250	1875 – 2250*	1570 – 2134	1964 – 2132	1500 – 2250
Deuren 2-vleugelig						
Breedte				1250 – 2250		1500 – 2500
Hoogte				1570 – 2134		1500 – 2250

* TPS 021, 051: 1990 – 2250

Kozijnen	hoekkozijn	Muuromvattend kozijn
Bestelmaat (bouwrichtmaat)		
625 × 2000	●	●
750 × 2000	●	●
875 × 2000	●	●
1000 × 2000	●	●
625 × 2125	●	●
750 × 2125	●	●
875 × 2125	●	●
1000 × 2125	●	●

Muuromvattend kozijn	Metselwerk	Wanden uit stijl- en regelwerk	Gipsplaten
Muurdiktes (MW)			
75		●	
80	●		●
100	●	●	●
125		●	
130	●		
145	●		
150		●	
160	●		
180	●		
205	●		
270	●		
290	●		
330	●		

Maatverhoudingen

Universele deur MZ Thermo, veiligheidsdeur KSI Thermo,
veiligheidsdeur KSI

Universele deur MZ Thermo, veiligheidsdeur KSI Thermo

Verticale doorsnede

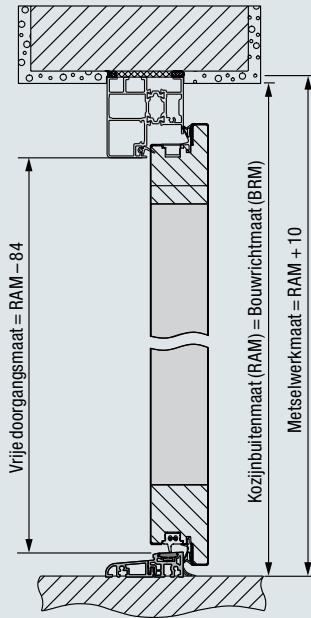

Horizontale doorsnede

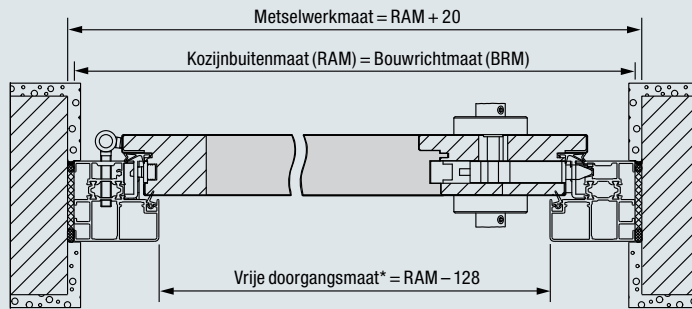

* De vrije doorgangsbreedte bij een openingshoek van 90° vermindert met 2 mm, zonder rekening te houden met handgrepen en krukken.

Montagevarianten

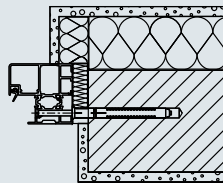

blokkozijn
Montage in metselwerk
Snelle montage

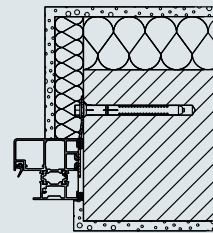

blokkozijn
Ankermontage

Veiligheidsdeur KSI

Verticale doorsnede

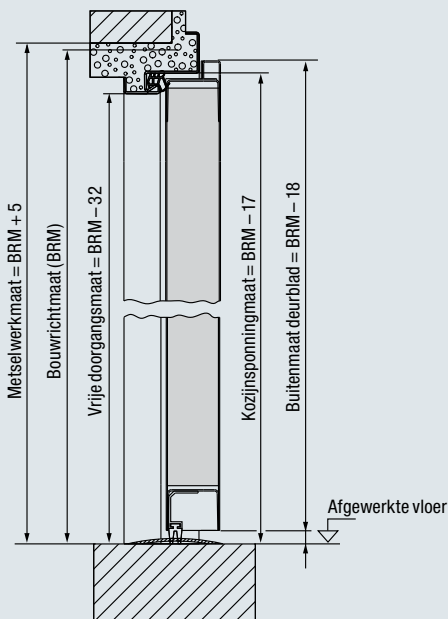

Horizontale doorsnede

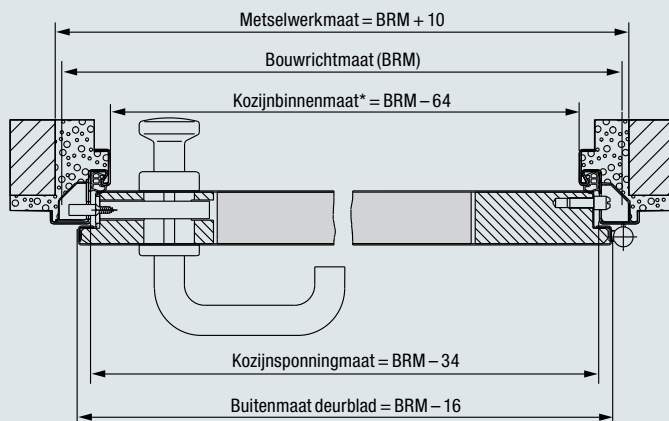

* De vrije doorgangsbreedte bij een openingshoek van 90° vermindert met 2 mm, zonder rekening te houden met handgrepen en krukken.

Montagevarianten

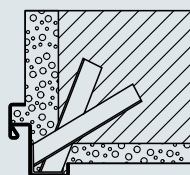

Montage met
muuranker

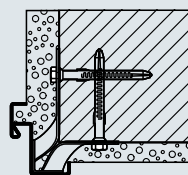

Montage met
plugankers

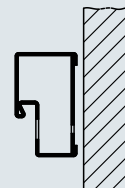

Blokkozijn voor
montage in de opening
(profiel 21101)

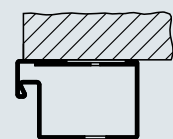

Blokkozijn voor montage
op de muur (profiel 006)
(getest aan
scharniertegenzijde)

Maatverhoudingen

Universele deur MZ

Universele deur MZ

Verticale doorsnede

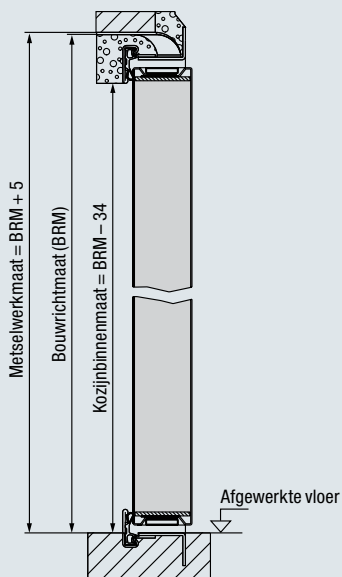

Horizontale doorsnede

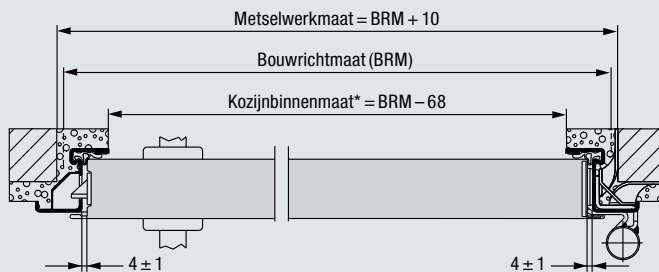

* De vrije doorgangsbreedte bij een openingshoek van 90° vermindert met 25 mm, zonder rekening te houden met handgrepen en krukken.

Montagevarianten

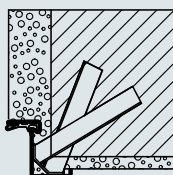

Montage met muuranker

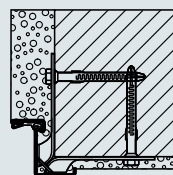

Montage met plugankers

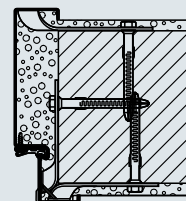

Hoekkozijn met aanvullend kozijn
 Montage met plugankers

Maatverhoudingen

Veiligheidsdeur WAT

Binnendeur ZK

Veiligheidsdeur WAT

Verticale doorsnede

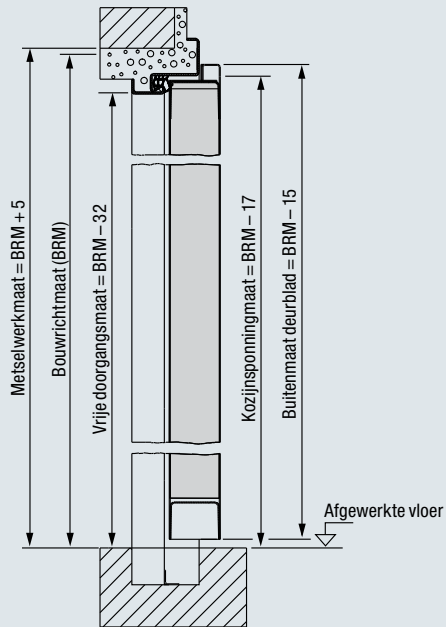

Horizontale doorsnede

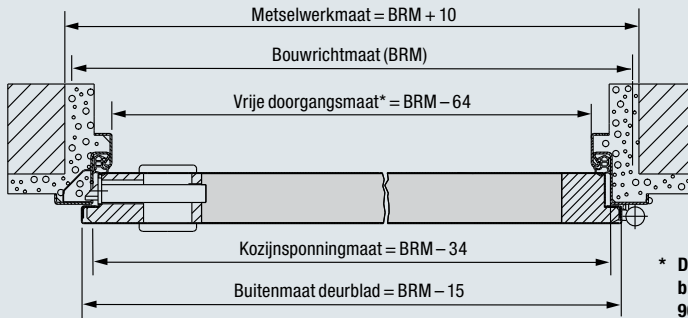

* De vrije doorgangsbreedte bij een openingshoek van 90° vermindert met 2 mm, zonder rekening te houden met handgrepen en krukken.

Montagevarianten

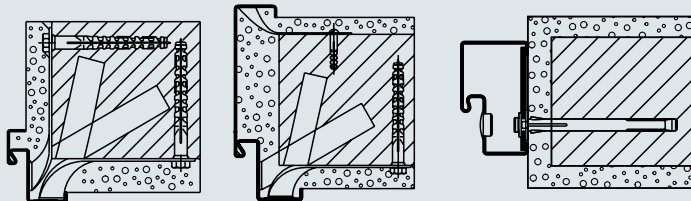

hoekkozijn

Montage in metselwerk
Muurplugankers

Muromvattend kozijn

Montage in metselwerk
Muurplugankers

blokkozijn

Montage in metselwerk
Plugmontage

Binnendeur ZK

Verticale doorsnede

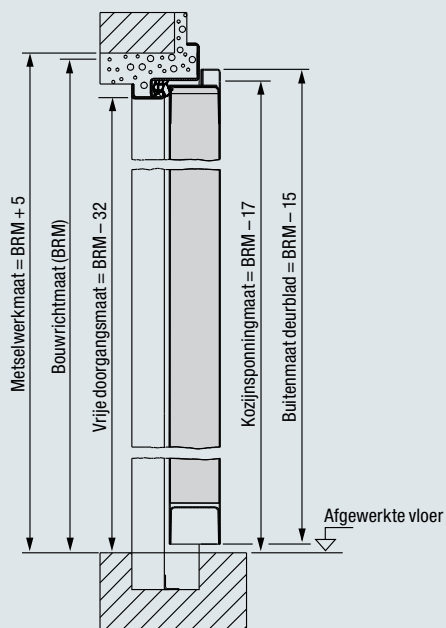

Horizontale doorsnede

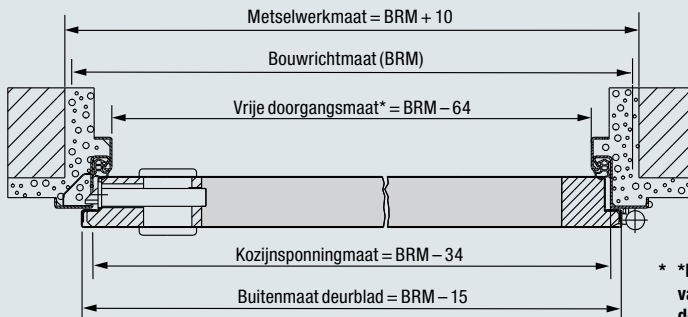

* Bij een openingshoek van 90° vermindert de vrije doorgangsbreedte bijkomend met 2 mm; bij de 2-vleugelige deur met 4 mm. Hierbij is geen rekening gehouden met handgrepen of krukgarnituren.

Montagevarianten

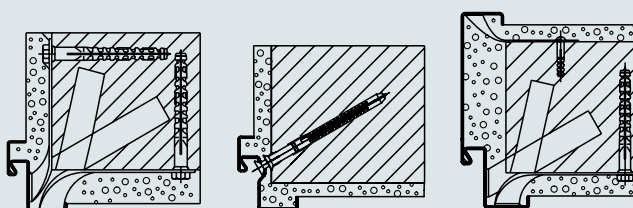

hoekkozijn

Montage in metselwerk
Muurplugankers

Speciaal hoekkozijn

Plugmontage door de
afdichtingsgroef

Muromvattend kozijn

Montage in metselwerk
Muurplugankers

Wandaansluitingen

Stalen kozijnen

Hoekkozijn DIN 18111 voor metselwerk

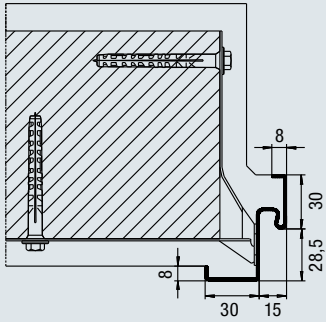

Profiel 11100

Muromvattend kozijn DIN 18111 voor metselwerk

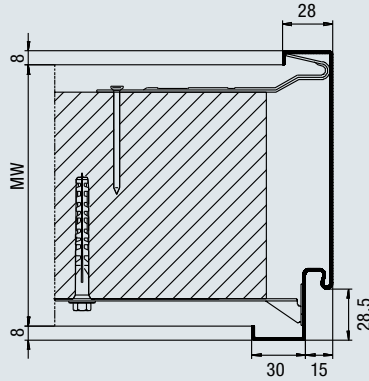

Profiel 21100

Muromvattend kozijn B 45 voor gipsplaten

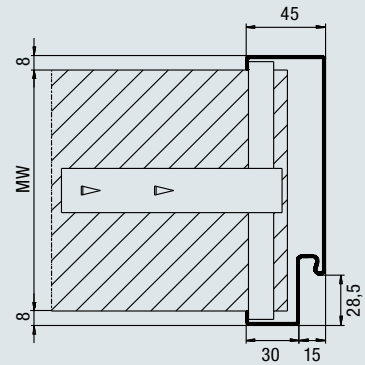

Profiel 21101

Muromvattend kozijn voor stijl- en regelwerk

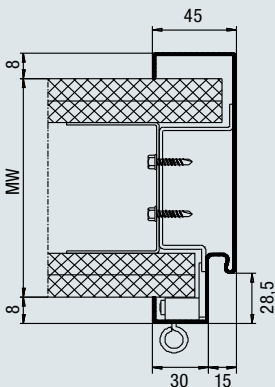

Profiel 21120

U-snelbouwkozijn voor stijl- en regelwerk Driedelig voor latere inbouw

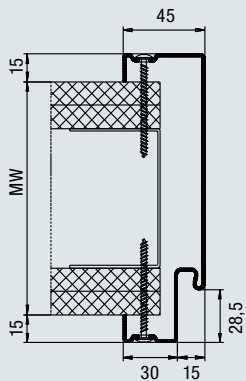

Profiel 21120
Spiegelschroefbevestiging

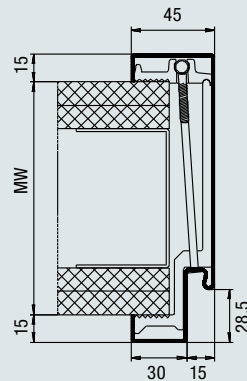

Profiel 21120
Klauenbevestiging

2-schalig muromvattend kozijn voor stijl- en regelwerk voor montage achteraf

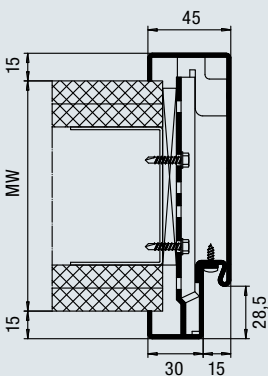

Profiel 21180
met opdek



Beleef de Hörmann-kwaliteit

Voor ieder toepassingsgebied bij nieuwbouw en renovatie

Met Hörmann kunt u heel gemakkelijk plannen. Topproducten met een hoge functionaliteit bieden zorgvuldig op elkaar afgestemde oplossingen, voor elk bereik in de woningbouw.

Garagedeuren

Optimaal afgestemd op uw persoonlijke bouwstijl: kantel- of sectionaaldeuren van staal of hout.

Garagedeur- en inrithekaandrijvingen

Geniet van hoog comfort en inbraakwerende veiligheid: Hörmann-aandrijvingen voor garagedeuren en inrithekken.

Voordeuren

Voor elke behoefte en elke eis vindt u het gewenste deurmotief in ons uitgebreid assortiment van stalen en aluminium voordeuren.

Stalen deuren

De stevige deuren voor alle ruimtes in uw woning, van kelder tot zolder.

Kozijnen

Kies uit het omvangrijke assortiment voor nieuwbouw, uitbreiding of renovatie.



Garagedeuren en aandrijvingen voor garagedeuren en inrithekken



Voordeur ThermoPro Plus



Stalen deuren

www.hormann.be
www.hormann.nl

Hörmann: kwaliteit zonder compromissen



Hörmann KG Amshausen, Duitsland



Hörmann KG Antriebstechnik, Duitsland



Hörmann KG Brandis, Duitsland



Hörmann KG Brockhagen, Duitsland



Hörmann KG Dissen, Duitsland



Hörmann KG Eckelhausen, Duitsland



Hörmann KG Freisen, Duitsland



Hörmann KG Ichtshausen, Duitsland



Hörmann KG Werne, Duitsland



Hörmann Genk NV, België



Hörmann Alkmaar B.V., Nederland



Hörmann Legnica Sp. z o.o., Polen



Hörmann Beijing, China



Hörmann Tianjin, China



Hörmann LLC, Montgomery IL, USA



Hörmann Flexon, Leetsdale PA, USA

De Hörmann-groep biedt, als enige fabrikant op de internationale markt, alle belangrijke bouwelementen uit één hand. Ze worden in hooggespecialiseerde fabrieken vervaardigd volgens de nieuwste stand van de techniek. Door het overkoepelende verkoops- en servicenet in Europa en de aanwezigheid in Amerika en China is Hörmann uw sterke internationale partner voor hoogwaardige bouwelementen. In een kwaliteit zonder compromissen.

DEUREN VOOR GARAGES
AANDRIJVINGEN
DEUREN VOOR DE INDUSTRIE
LAAD- EN LOSTECHNIEKEN
ANDERE DEURTYPES
KOZIJNEN

