



U_g-waarde
tot
0,47
W/(m²·K)

Voordeuren

ThermoCarbon, ThermoSafe, ThermoPlus, TopComfort







INHOUD

4	Hörmann-merkkwaliteit
6	Goede redenen om voor Hörmann te kiezen
12	Programma-overzicht
14	ThermoCarbon
26	ThermoSafe
50	ThermoPlus
60	TopComfort
66	Speciale uitrustingen
80	Veiligheidsuitrustingen
86	Luifels

De afgebeelde kleuren en uitvoeringen zijn om druktechnische redenen niet kleurbindend.

Bij de in deze catalogus beschreven en afgebeelde producten evenals uitrustingsdetails gaat het gedeeltelijk om niet-standaarduitvoeringen, die afhankelijk van de uitrustingsvariant tegen meerprijs verkrijgbaar zijn. De concrete uitrusting van de deur dient bij de Hörmann-dealer, met inachtneming van de actuele prijslijst, te worden opgevraagd.

Beschrijvingen en afbeeldingen, gegevens over leveringsomvang, uitrusting en kleur stemmen overeen met de drukdatum van deze catalogus. Wijzigingen en vergissingen voorbehouden.

Door de auteurswet beschermd. Gehele of gedeeltelijke nadruk is zonder onze toestemming niet toegestaan.

◀ **ThermoCarbon motief 305** in voorkeurkleur Hörmann kleur CH 703 antraciet, gestructureerd, aluminium applicatie in voorkeurkleur witaluminium RAL 9006, zijdeglanzend, handgreep in roestvrij staal, greepkom in deurkleur, beglazingselementen niet van Hörmann

Het thuisgevoel begint aan de voordeur

Ons goed voelen, dat kunnen we overal en op verschillende manieren. In de stad of op het platteland, buiten in de natuur of bij vrienden. Maar er is dat hele speciale, unieke gevoel dat iedereen op zijn eigen manier ervaart. Het gevoel dat je krijgt wanneer je je voordeur opent en weet: hier ben ik thuis!

Een voordeur van Hörmann draagt aan dat gevoel van welbehagen, geborgenheid en veiligheid bij. Blader eens rustig door ons omvangrijke gamma – u vindt er zeker de voordeur die het beste past bij uw smaak en bij het ontwerp van uw huis.





„Een goede naam moet men verdienen.”

August Hörmann

Helemaal in de geest van de oprichter van de onderneming ontvangt u met de naam Hörmann echte merkkwaliteit en veelomvattende productkennis. Want het familiebedrijf kijkt terug op meer dan 75 jaar ervaring als specialist van bouwelementen en ziet zichzelf vanaf de oprichting als uw partner voor nieuwbouw- en renovatiewerkzaamheden. Hörmann behoort niet voor niets tot de meest toonaangevende Europese aanbieders van voordeuren. Dat kan u alleen maar een goed gevoel geven bij de aankoop van uw Hörmann-voor deur.



1 Kwaliteitsproducten uit Duitsland

De voordeurconstructie wordt bij Hörmann zelf ontwikkeld en geproduceerd. Daarvoor werken onze hoogopgeleide medewerkers intensief aan nieuwe producten, permanente verdere ontwikkelingen en gedetailleerde verbeteringen. Zo ontstaan octrooien en een exclusieve marktpositie. Duurtests onder reële voorwaarden zorgen voor geperfectioneerde serieproducten in Hörmann-kwaliteit.

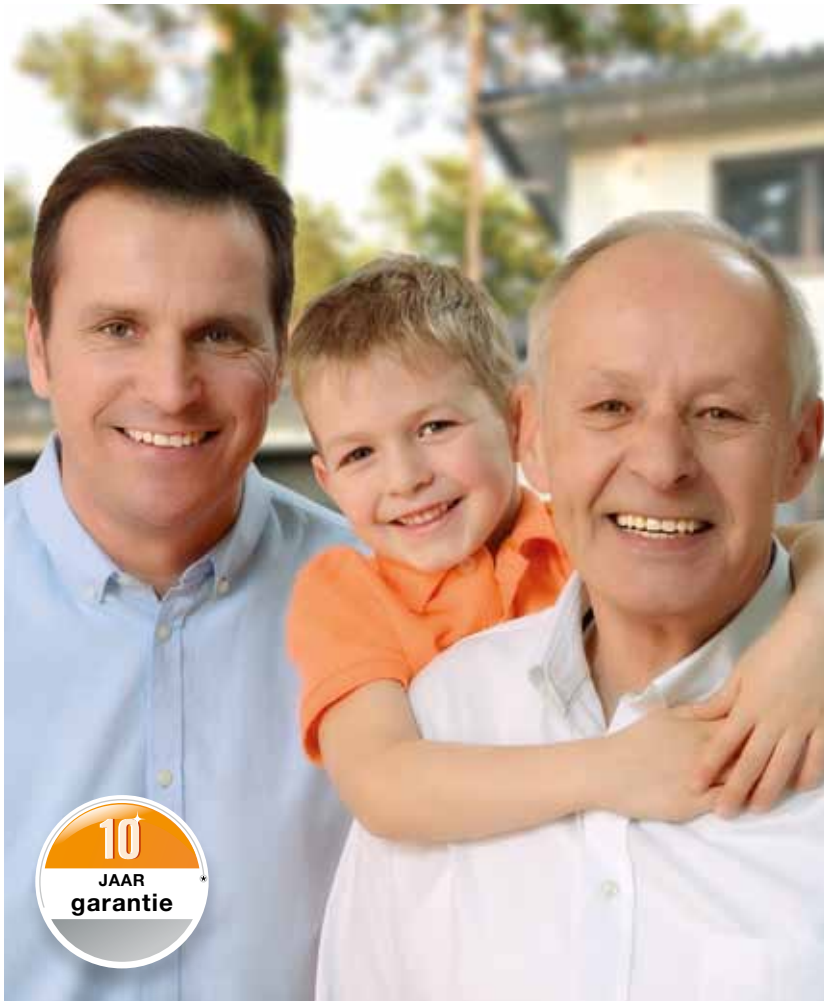

2 Voordeuren voor generaties

Wij zijn overtuigd van onze producten en onze kwaliteitsgarantie zonder compromissen. Daarom krijgt u bij Hörmann 5 jaar garantie* op de ThermoPlus voordeuren en zelfs 10 jaar* op de ThermoCarbon, ThermoSafe en TopComfort voordeuren.

* De uitgebreide garantievoorwaarden vindt u op: www.hormann.be / www.hormann.nl

3 Toekomst in het vizier

Hörmann loopt met het goede voorbeeld voorop. Daarom dekt de onderneming zijn energiebehoefte vanaf 2013 voor 40 % uit ecostrroom en breidt dit aandeel continu uit. Tegelijkertijd worden door de introductie van een intelligent en gecertificeerd energiemanagementsysteem jaarlijks vele tonnen CO₂ bespaard. En ten slotte, maar niet minder belangrijk, biedt Hörmann producten aan voor duurzaam bouwen. Kom meer te weten over de milieu-activiteiten van Hörmann in de brochure „Wij denken groen”.

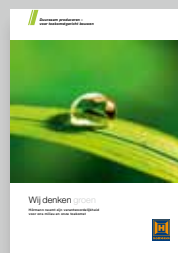

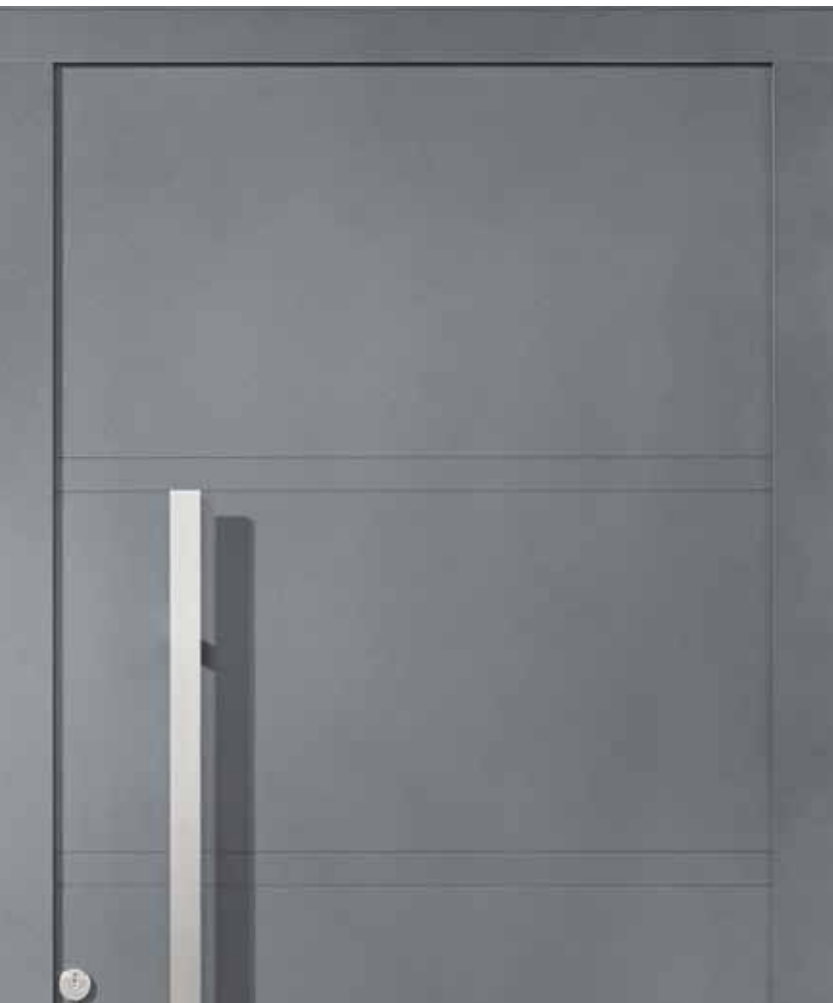

Buitenaanzicht



Binnenaanzicht

4 Deurblad zonder zichtbaar vleugelprofiel

Uitgelezen en harmonieus is de ontvangst die de ThermoCarbon, ThermoSafe en ThermoPlus voordeuren u bieden. Het mooi gevormde vleugeloverdekkende deurblad met inliggend vleugelprofiel aan de binnen- en buitenzijde voldoet aan de hoogste eisen qua vormgeving. Het binnenaanzicht harmonieert perfect met de binnendeuren van uw woning en heeft een bijzonder stijlvolle optiek dankzij de verborgen scharnieren – standaard bij ThermoCarbon- en optioneel bij ThermoSafe-voordeuren.



Buitenaanzicht van voordeuren van andere fabrikanten met zichtbaar vleugelprofiel



Binnenaanzicht van voordeuren van andere fabrikanten met zichtbaar vleugelprofiel en glaslijsten



5 Uitstekende warmte-isolatie

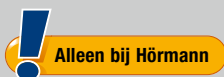

Alleen bij Hörmann

ThermoCarbon aluminium voordeuren met een U_D -waarde tot $0,47 \text{ W}/(\text{m}^2 \cdot \text{K})^*$

Onze voordeuren maken deel uit van een nieuwe generatie deuren met zeer goede warmte-isolatie. ThermoPlus-deuren staan met U_D -waarden tot $0,87 \text{ W}/(\text{m}^2 \cdot \text{K})$ garant voor een uitstekende warmte-isolatie. Hetzelfde geldt voor ThermoSafe-voordeuren met U_D -waarden tot $0,8 \text{ W}/(\text{m}^2 \cdot \text{K})$. Beide deursystemen voldoen aan alle voorwaarden van de nieuwe norm EnEV 2014. De kampioenen in warmte-isolatie zijn zonder enige twijfel onze ThermoCarbon-voordeuren: met ongeëvenaarde U_D -waarden tot $0,47 \text{ W}/(\text{m}^2 \cdot \text{K})$ zijn ze bovendien door IFT Rosenheim voor passiefhuizen gecertificeerd.

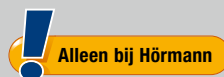

Alleen bij Hörmann

Bij ThermoSafe- en ThermoCarbon-voordeuren met beglazing wordt de beglazing inliggend in het deurblad vastgeschuimd. Niet vooraf, zoals gebruikelijk bij andere voordeuren. Deze gepatenteerde oplossing staat garant voor een nóg betere warmte-isolatie, omdat het schuim zich op die manier optimaal met de beglazing kan verbinden en er geen warmtebruggen ontstaan.

* Deurmaat $1250 \times 2200 \text{ mm}$
(De U_D -waarde is afhankelijk van de deurgrootte)



6 Inbraakwerende vergrendeling



Alleen bij Hörmann

RC 4 veiligheidsuitrusting bij ThermoCarbon-voordeuren

Wanneer het om veiligheid gaat, nemen we geen genoegen met compromissen. Al onze deuren zijn standaard uitgerust met een meervoudige vergrendeling. Daarbij is ook de scharnierzijde van de deur beveiligd tegen optillen.

Al onze voordeuren zijn optioneel verkrijgbaar met een uiterst efficiënte inbraakwerende RC-veiligheidsuitrusting – voor nóg meer veiligheid voor u en uw gezin. De ThermoCarbon-voordeuren zijn met een veiligheidsuitrusting tot RC 4 de absolute top inzake veiligheid.

De gecertificeerde inbraakwerende eigenschappen van onze voordeuren worden ook door politiediensten aanbevolen.

7 Veilige beglazing



Alleen bij Hörmann

8 mm gelaagd veiligheidsglas aan binnen- en buitenzijde

Op het gebied van ongevallen- en inbraakbeveiliging voldoen Hörmann-voordeuren aan de allerstrengste eisen. Het 8 mm dikke gelaagd veiligheidsglas aan de binnen- en buitenzijde van de thermische beglazing zorgt voor een maximum aan veiligheid. Bij een mogelijke breuk blijven de glassplinters aan de inliggende folie kleven, zodat gevaar voor letsel door scherven nagenoeg is uitgesloten. Bovendien biedt het gelaagde veiligheidsglas een hogere inbraakbeveiliging omdat doorgrijpen bemoeilijkt wordt.



8 Comfortabele deuraandrijvingen

De Hörmann-deuraandrijving ECTurn voor ThermoSafe- en ThermoCarbon-voordeuren: een revolutionaire, innovatieve technologie die gebruikers meer comfort geeft. Deze aandrijving kunt u eenvoudig bedienen met de Hörmann BiSecur-handzender of met andere Hörmann-radioschakelaars. Met de BiSecur-app kunt u steeds de status van uw deur opvragen, waar u zich ook bevindt. De ECTurn-aandrijving is perfect geschikt voor barrière vrij wonen. Meer informatie vindt u op pagina 85.

9 Ruimtehogere voordeuren

ThermoSafe- en ThermoCarbon-voordeuren in XXL-uitvoering zorgen voor een ruime en comfortabele inkom. ThermoSafe-motieven zijn verkrijgbaar tot een hoogte van 2500 mm, ThermoCarbon zelfs tot 3000 mm.

Welke deur voldoet het beste aan uw wensen?

Ontdek nu de vier verschillende voordeuruitvoeringen van de nummer 1 in Europa. Elke uitvoering voldoet op eigen wijze aan de hoge eisen die u aan een voordeur stelt. Maar één ding hebben ze allemaal gemeen: de échte Hörmann-merkkwaliteit!

Aluminium en stalen voordeuren hebben veel troeven die kunststof of houten deuren niet hebben. De voordelen:

- Uitstekende warmte-isolatie
- Hoge veiligheid
- Uitstekende geluidsisolatie
- Grote stabiliteit
- Geen bijschilderen

Aluminium en stalen deuren zien er na jaren nog steeds als nieuw uit. Bovendien heeft u voor de technische uitrusting en het design uitgebreide keuzemogelijkheden.



ThermoCarbon

U_D -waarde tot
 $0,47 \text{ W}/(\text{m}^2 \cdot \text{K})^{**}$

Getest door IFT Rosenheim

De absolute topklasse:
ThermoCarbon

Onze kampioen in warmte-isolatie met een U_D -waarde tot $0,47 \text{ W}/(\text{m}^2 \cdot \text{K})$ en absolute uitblinker onder de aluminium voordeuren dankzij een weergalozе veiligheidsuitrusting met 9-voudige vergrendeling is uitgerust met een high-tech vleugelprofiel uit carbon-glasvezel composietmateriaal. Op pagina 14 kunt u onze unieke ThermoCarbon-voordeuren bewonderen.



ThermoSafe

U_D -waarde tot
 $0,8 \text{ W}/(\text{m}^2 \cdot \text{K})$

Getest door IFT Rosenheim



ThermoPlus

U_D -waarde tot
 $0,87 \text{ W}/(\text{m}^2 \cdot \text{K})^*$

Getest door IFT Rosenheim



TopComfort

U_D -waarde tot
 $1,3 \text{ W}/(\text{m}^2 \cdot \text{K})^*$

Getest door IFT Rosenheim

De hoogste klasse:
ThermoSafe

Zeer goede warmte-isolatie dankzij de thermisch onderbroken 80 mm dikke aluminium deuromraming, uitstekende veiligheidsuitrusting met een 5-voudig veiligheidsslot en een keuze uit meer dan 70 motieven – dat zijn maar een paar van de vele eigenschappen van onze ThermoSafe-voordeuren. Meer details en uw favoriete motieven vindt u vanaf pagina 26.

De middenklasse:
ThermoPlus

De ThermoPlus-voordeur met stalen deurblad en aluminium kozijn biedt goede warmte-isolatiewaarden en hoge inbraakwerende eigenschappen dankzij het 5-voudige veiligheidsslot. De ThermoPlus overtuigt niet in het minst door zijn uitstekende prijs-kwaliteit verhouding. Meer informatie over ThermoPlus en alle motieven en mogelijke uitrustingen vindt u vanaf pagina 50.

De comfortklasse:
TopComfort

U kiest voor een inkom die baadt in het licht, met een glazen voordeur die qua warmte-isolatie en veiligheid goed is uitgerust? Dan is onze TopComfort-voordeur net wat u zoekt. Maak uw keuze uit 9 design beglazingen en een breed gamma figuurbeglazingen. Meer informatie over TopComfort vindt u vanaf pagina 60.



De kampioen in warmte-isolatie en veiligheid

Het was onze bedoeling om een voordeur te ontwerpen die uw eisen qua veiligheid, warmte-isolatie, technische uitrusting en design ver overtreft. Met de ThermoCarbon-voordeur zijn we daarin geslaagd. Met U_D -waarden tot $0,47 \text{ W}/(\text{m}^2 \cdot \text{K})$ is de ThermoCarbon de absolute uitblinker inzake warmte-isolatie en in de optionele RC 4 uitrusting ook de allerbeste qua veiligheid onder de aluminium voordeuren. Dankzij het high-tech vleugelprofiel uit carbon-glasvezel composietmateriaal heeft deze unieke voordeur een grotere stijfheid en stootweerstand alsook een betere geluidsisolatie dan alle andere deuren.

De ThermoCarbon-voordeur is naar keuze verkrijgbaar in 15 moderne deurmotieven in 18 voorkeurkleuren, op aanvraag ook in twee kleuren. Natuurlijk kunt u met talloze optionele uitrustingen zoals handgrepen, beglazingen en slotvarianten uw voordeur nog persoonlijker vorm geven.

Constructie

- 1** 100 mm dikke aluminium deurvleugel met PU-hardschuimvulling en inliggend vleugelprofiel
- 2** Thermische onderbreking en hoge stabiliteit door met carbon-glasvezels versterkt composiet-vleugelprofiel
- 3** Thermisch onderbroken 111 mm dikke aluminium deuromraming
- 4** 3-voudig afdichtingsniveau met twee volledig omlopende afdichtingen

Voldoet aan alle voorwaarden van norm EnEV 2014 en is door IFT Rosenheim gecertificeerd voor passiefhuizen

Geschikt voor warmtebrugvrije inbouw

U_D -waarde tot 0,47 W/(m²·K)

U_D -waarde tot **0,47** W/(m²·K)

Uitrusting

- 5** Vleugeloverdekkend binnenaanzicht zoals bij binnendeuren
- 6** Verborgene liggende scharnieren
- 7** Kruk in roestvrij staal
- 8** Inbraakveilige profielcilinder
- 9** 9-voudig veiligheidsslot

Optioneel met RC 2- / RC 3- / RC 4- veiligheidsuitrusting

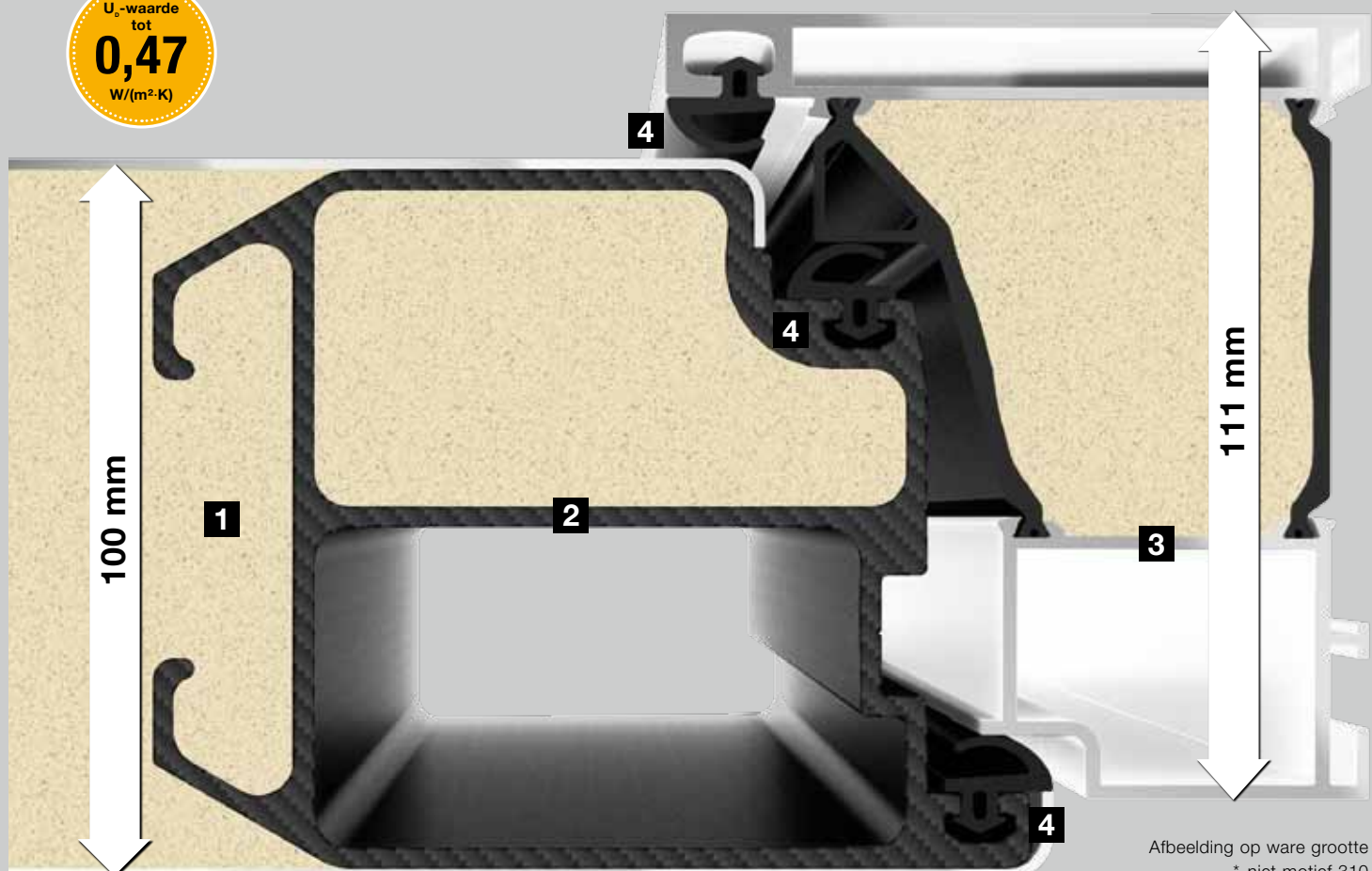

Afbeelding op ware grootte
* niet motief 310

Binnenaanzicht





Motief 300

Greeplijst standaard in witaluminium RAL 9006, zijdeglanzend, greepkom standaard in deurkleur, gecertificeerd voor passiehuizen, U_D -waarde tot $0,50 \text{ W}/(\text{m}^2\cdot\text{K})^*$



Motief 301

Greeplijst standaard in witaluminium RAL 9006, zijdeglanzend, greepkom standaard in deurkleur, gecertificeerd voor passiehuizen, U_D -waarde tot $0,50 \text{ W}/(\text{m}^2\cdot\text{K})^*$



Motief 302

In hetzelfde vlak liggende greeplijst standaard in witaluminium RAL 9006, zijdeglanzend, greepkom standaard in deurkleur, applicaties in roestvrij staal, motiefglas Float mat met heldere strook, 4-voudig thermisch isolerend glas, gecertificeerd voor passiehuizen, U_D -waarde tot $0,57 \text{ W}/(\text{m}^2\cdot\text{K})^*$



Motief 312

In hetzelfde vlak liggende greeplijst standaard in witaluminium RAL 9006, zijdeglanzend, greepkom standaard in deurkleur, motiefglas Float mat met heldere strook, 4-voudig thermisch isolerend glas, gecertificeerd voor passiehuizen, U_D -waarde tot $0,57 \text{ W}/(\text{m}^2\cdot\text{K})^*$



Motief 308

In hetzelfde vlak liggende greeplijst standaard in witaluminium RAL 9006, zijdeglanzend, greepkom standaard in deurkleur, gecertificeerd voor passiehuizen, U_D -waarde tot $0,51 \text{ W}/(\text{m}^2\cdot\text{K})^*$



Motief 309 ■ NIEUW

In hetzelfde vlak liggende greeplijst standaard in witaluminium RAL 9006, zijdeglanzend, greepkom standaard in deurkleur, gecertificeerd voor passiehuizen, U_D -waarde tot $0,51 \text{ W}/(\text{m}^2\cdot\text{K})^*$





Motief 304

In hetzelfde vlak liggende roestvrijstalen handgreep, greepkom standaard in deurkleur, gecertificeerd voor passiefhuizen, U_D -waarde tot $0,50 \text{ W}/(\text{m}^2\cdot\text{K})^*$



Motief 305

In hetzelfde vlak liggende roestvrijstalen handgreep, greepkom standaard in deurkleur, in hetzelfde vlak liggende aluminium applicatie, gecertificeerd voor passiefhuizen, U_D -waarde tot $0,50 \text{ W}/(\text{m}^2\cdot\text{K})^*$



Motief 306

In hetzelfde vlak liggende handgreep in roestvrij staal, greepkom standaard in deurkleur, roestvrijstalen applicaties, motiefglas Float mat, 4-voudig thermisch isolerend glas, gecertificeerd voor passiefhuizen, U_D -waarde tot $0,57 \text{ W}/(\text{m}^2\cdot\text{K})^*$



Motief 314

In hetzelfde vlak liggende roestvrijstalen handgreep standaard, greepkom standaard in deurkleur, figuurglas Float mat, 4-voudig thermisch isolerend glas, gecertificeerd voor passiefhuizen, U_D -waarde tot $0,57 \text{ W}/(\text{m}^2\cdot\text{K})^*$



Motief 310

In hetzelfde vlak liggende roestvrijstalen handgreep, verzonken glasuitsparing, figuurglas Float mat, 3-voudig thermisch isolerend glas, U_D -waarde tot $0,63 \text{ W}/(\text{m}^2\cdot\text{K})^*$



Motief 650

Roestvrijstalen handgreep HOE 700, figuurglas Pave wit, 3-voudig thermisch isolerend glas, gecertificeerd voor passiefhuizen, U_D -waarde tot $0,57 \text{ W}/(\text{m}^2\cdot\text{K})^*$



Motief 680

Roestvrijstalen handgreep HOE 700, roestvrijstalen applicaties, figuurglas Pave wit, 4-voudig thermisch isolerend glas, gecertificeerd voor passiefhuizen, U_D -waarde tot $0,57 \text{ W}/(\text{m}^2\cdot\text{K})^*$



Motief 686

Roestvrijstalen handgreep HOE 600, roestvrijstalen applicatie, motiefglas Float mat met 7 heldere stroken, 4-voudig thermisch isolerend glas, gecertificeerd voor passiefhuizen, U_D -waarde tot $0,55 \text{ W}/(\text{m}^2\cdot\text{K})^*$



Motief 860

Roestvrijstalen handgreep HOE 700, gecertificeerd voor passiefhuizen, U_D -waarde tot $0,50 \text{ W}/(\text{m}^2\cdot\text{K})^*$



Vind uw lievelingskleur

Of het nu antraciet, wit, rood of groen, met glad of gestructureerd oppervlak is – als het om kleuren of oppervlakken gaat, kunt u bij Hörmann uw deur persoonlijk vorm geven. Standaard wordt uw voordeur geleverd in voordelig verkeerswit RAL 9016, mat. Daarnaast heeft u de keuze tussen 18 voorkeurkleuren en meer dan 200 RAL-kleuren, zodat u vast en zeker uw gading vindt. Wilt u buiten liever een andere kleur dan binnen? Ook dat is geen enkel probleem! Voor persoonlijk advies neemt u gewoon contact op met uw plaatselijke Hörmann-dealer.



Opgelet:

Alle kleurgegevens zijn vergelijkbaar met de respectievelijke RAL-kleuren.

Om druktechnische redenen zijn de afbeeldingen van de kleuren en de oppervlakken niet kleurbindend. Laat u door uw Hörmann-dealer adviseren.

Matte, zijde- en hoogglanzende oppervlakken



- | | | |
|----|----------|----------------------------|
| 1 | RAL 9016 | Verkeerswit hoogglanzend |
| 2 | RAL 9006 | Witaluminium zijdeglanzend |
| 3 | RAL 8028 | Terrabruin mat |
| 4 | RAL 7040 | Venstergrijs mat |
| 5 | RAL 7030 | Steengrijs mat |
| 6 | RAL 7016 | Antracietgrijs mat |
| 7 | RAL 7015 | Leigrijs mat |
| 8 | RAL 6009 | Dennengroen mat |
| 9 | RAL 6005 | Mosgroen mat |
| 10 | RAL 3003 | Robijnrood mat |

Structuuroppervlakken

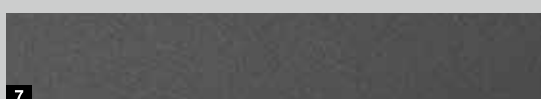
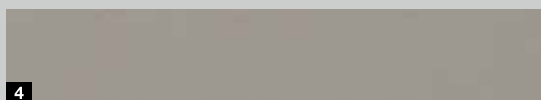
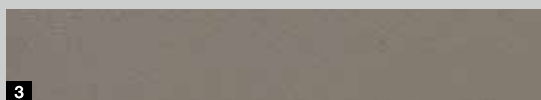

- | | | |
|---|----------|--|
| 1 | RAL 9007 | Grijsaluminium, gestructureerd |
| 2 | RAL 9001 | Crèmewit, gestructureerd |
| 3 | RAL 7039 | Kwartsgrijs, gestructureerd |
| 4 | RAL 7030 | Steengrijs, gestructureerd |
| 5 | RAL 7016 | Antracietgrijs, gestructureerd |
| 6 | RAL 7015 | Leigrijs, gestructureerd |
| 7 | | Hörmann-kleur CH 703 antraciet, gestructureerd |
| 8 | | Hörmann-kleur CH 607 kastanjekleurig, gestructureerd |

Geef uw deur de kleur die u wil – binnen en buiten

Buiten en binnen wit

Hörmann voordeuren in standaard verkeerswit RAL 9016, mat, zijn aan buiten- en binnenzijde poedergecoat.

Buiten gekleurd, binnen wit

Hörmann-voordeuren in de 18 voorkeurkleuren (zie links) zijn aan de buitenzijde in de voorkeurkleur en aan de binnenzijde standaard in verkeerswit RAL 9016 uitgevoerd, mat, poedergecoat.

Buiten en binnen in een kleur naar keuze

Desgewenst is uw nieuwe voordeur verkrijgbaar met een verschillende kleurlaag aan weerszijden, bijvoorbeeld buiten robijnrood en binnen leigrijs.

Topklasse in elk detail

1 **Verborgen liggende scharnieren**

De scharnieren van de ThermoCarbon-voordeur liggen verborgen tussen deuromraming en deurvleugel. Dat betekent dat zij noch aan de binnenkant, noch aan de buitenkant te zien zijn. Een optisch elegante oplossing voor uw huis. Het afstellen van de deurvleugel is zeer eenvoudig. Zo kunt u uw voordeur altijd comfortabel en veilig sluiten.

2 **Inbraakveilige profielcilinder**

De tegen manipulatie beveiligde, volgens DIN 18252 / DIN EN 1303 gecertificeerde profielcilinder beschikt over een premiumuitrusting: Anti-Picking-systeem, doorboorbeveiliging en een nood- en gevarenfunctie. Dat betekent dat u de deur ook kunt afsluiten of openen als er aan de binnenkant een sleutel in het slot zit. Bij de leveringsomvang zijn 5 draaisleutels inbegrepen.

Verzonken veiligheidsrozet buiten

Bijzonder elegant past de roestvrijstalen veiligheidsrozet in het deurblad en beschermt de profielcilinder extra tegen doorboren.

3 **Roestvrijstalen binnenkruk**

De elegante binnenhandgreep Caro uit roestvrij staal is bij ThermoCarbon-voordeuren standaard.

4 **Doorlopende roestvrijstalen sluitlijst**

De hoogwaardige roestvrijstalen sluitlijst is elegant in de deuromraming geïntegreerd en laat een optimale instelling van de deur toe. Daardoor valt deze veilig in het slot en is ook goed afgesloten.

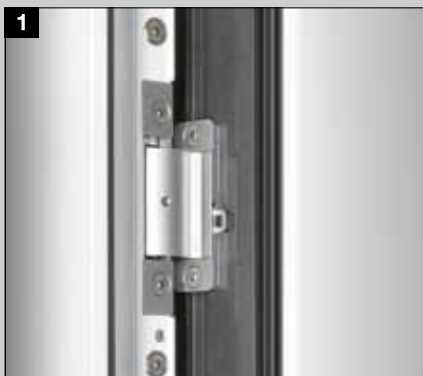

5 9-voudig veiligheidsslot H9 en tegen uittillen beveiligde, verborgen liggende scharnieren

De ThermoCarbon beschikt over een 9-voudige beveiliging. Bij het vergrendelen draaien 5 stalen draaigrendels en 4 boutgrendels in de roestvrijstalen sluitplaten. Deze ultieme beveiliging beschermt uw deur met slechts één draai van de sleutel.

Optioneel: inbraakwerende RC-veiligheidsuitrustingen

Deze verhoogde veiligheid is voor voordeur en zijdeel in RC 2-, RC 3- en RC 4-uitrusting verkrijgbaar. Meer informatie vindt u op pagina 80.

In hetzelfde vlak liggende buitenhandgrepen bij exclusieve deurmotieven

6 Roestvrijstalen handgreep met greepkom

Bij deurmotieven met een roestvrijstalen handgreep is de greepkom standaard verkrijgbaar in de kleur van de deur.

7 Doorlopende aluminium greeplijst

De volledige greeplijst wordt standaard in witaluminium, RAL 9006, zijdeglanzend, met een greepkom in deurkleur geleverd.

8 Aluminium greeplijst met greepkom

Standaard wordt deze handgreepvariant geleverd in witaluminium, RAL 9006, zijdeglanzend, met een greepkom in deurkleur.

Individuele handgreepkleuren

Alle in hetzelfde vlak liggende handgrepen zijn (met uitzondering van roestvrijstalen handgrepen) ook verkrijgbaar in veel kleurvarianten. Meer informatie vindt u op pagina 78.





Een elegante combinatie van comfort en veiligheid

Onze ThermoSafe-voor deur scoort hoog wanneer het gaat om veiligheid en warmte-isolatie.

Dankzij de vleugeloverdekkende, 73 mm dikke aluminium deurvleugel met PU-hardschuimvulling en inliggend thermisch onderbroken aluminium vleugelprofiel overtuigen ThermoSafe-voor deuren met een U_D -waarde tot $0,8 \text{ W}/(\text{m}^2 \cdot \text{K})$.

Het standaard 5-voudige veiligheidsslot en de optionele RC 2- of RC 3-veiligheidsuitrusting zorgen ervoor dat u met een gerust gevoel kunt gaan slapen.

Ook optisch voldoet de ThermoSafe-uitvoering aan al uw wensen. U heeft de keuze tussen meer dan 70 deurmotieven, van modern tot klassiek, in 18 voorkeurkleuren. U vindt vast en zeker de deur die bij u past. Met optionele uitrustingen zoals handgrepen, beglazingen of innovatieve deuraandrijvingen kunt u uw deur nog meer persoonlijk vorm geven.

Constructie

- 1 Aluminium deurvleugel, over het volledige oppervlak 73 mm dik, volgeschuimd met polyurethaan, met inliggend vleugelprofiel
- 2 Thermisch onderbroken aluminium vleugelprofiel
- 3 Thermisch onderbroken 80 mm dikke aluminium deuropraming
- 4 3-voudig afdichtingsniveau met een volledig omlopende afdichting

Voldoet aan alle voorwaarden van norm EnEV 2014

Geschikt voor warmtebrugvrije inbouw

U_D -waarde tot $0,8 \text{ W}/(\text{m}^2\cdot\text{K})$

Uitrusting

- 5 Vleugeloverdekkend binnenaanzicht zoals bij binnendeuren
- 6 3D-scharnieren
- 7 Aluminium binnenkruk
- 8 Inbraakveilige profielcilinder
- 9 Vijfvoudig veiligheidsslot

Optioneel met RC 2- / RC 3-
veiligheidsuitrusting

- 10 Veiligheidspen

U_D -waarde
tot
0,8
 $\text{W}/(\text{m}^2\cdot\text{K})$

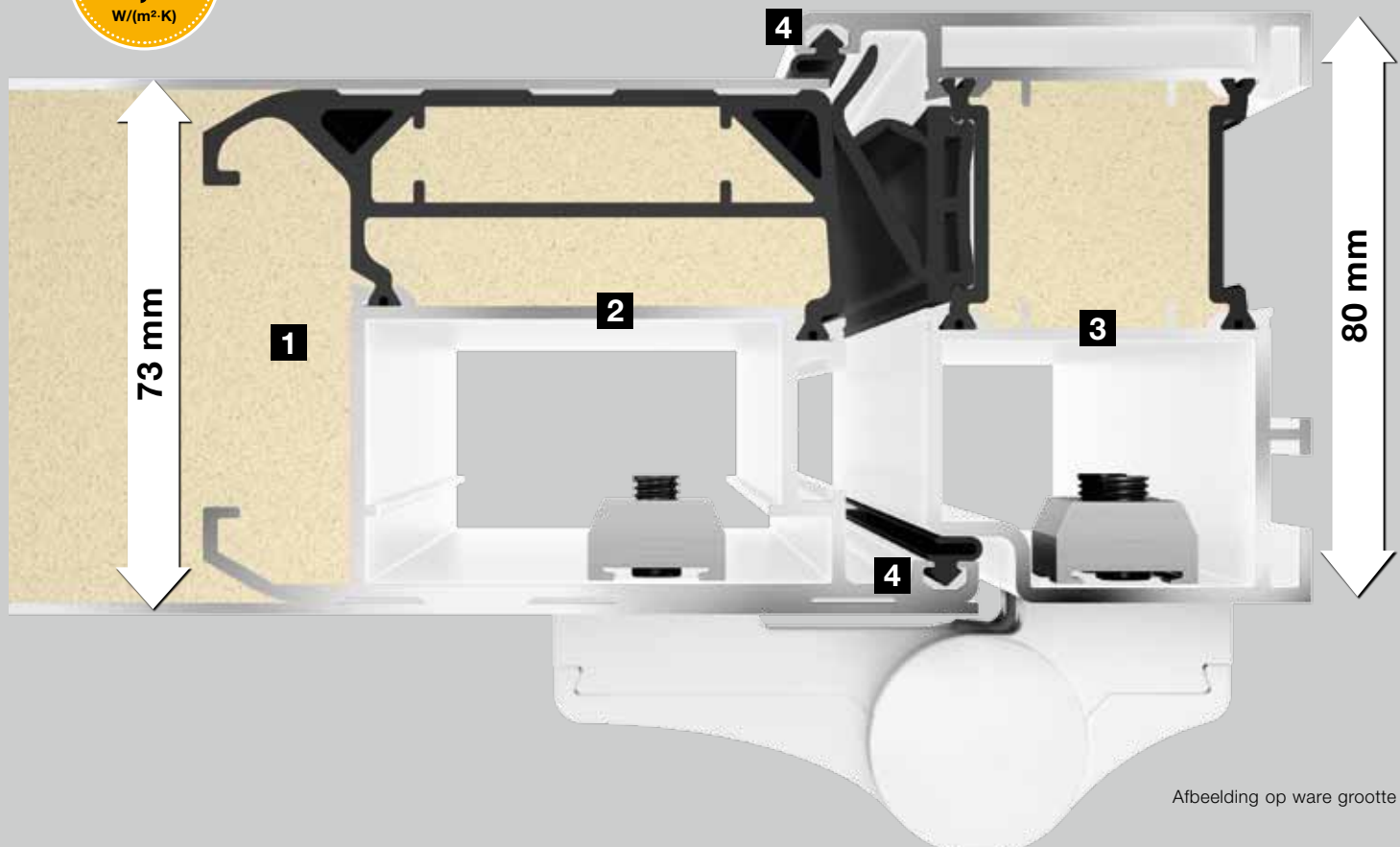

Binnenaanzicht





Motief 40
Roestvrijstalen handgreep HOE 550, motiefglas buiten gelaagd veiligheidsglas deels mat, bovenaan met heldere stroken, in het midden Float helder met deels matte stroken in een ander patroon dan de buitenruit, 3-voudig thermisch isolerend glas, U_D -waarde tot $1,1 \text{ W}/(\text{m}^2\cdot\text{K})^*$



Motief 45
Roestvrijstalen handgreep HOE 200, roestvrijstalen applicatie, motiefglas Parsol mat grijs (enkel veiligheidsglas) met 4 heldere stroken, 3-voudig thermisch isolerend glas, U_D -waarde tot $0,9 \text{ W}/(\text{m}^2\cdot\text{K})^*$



Motief 65
Roestvrijstalen handgreep HOE 600, roestvrijstalen applicatie, motiefglas Float mat met 7 heldere stroken, 3-voudig thermisch isolerend glas, U_D -waarde tot $0,9 \text{ W}/(\text{m}^2\cdot\text{K})^*$



Motief 75
Roestvrijstalen handgreep 38-1, roestvrijstalen applicatie, figuurglas Mastercarré, 3-voudig thermisch isolerend glas, U_D -waarde tot $0,9 \text{ W}/(\text{m}^2\cdot\text{K})^*$



Motief 110
Roestvrijstalen handgreep 38-1, figuurglas Pave wit, 3-voudig thermisch isolerend glas, U_D -waarde tot $0,9 \text{ W}/(\text{m}^2\cdot\text{K})^*$



Motief 136
Roestvrijstalen handgreep 38-1, motiefglas Satinato met 7 matte stroken, 3-voudig thermisch isolerend glas, U_D -waarde tot $1,1 \text{ W}/(\text{m}^2\cdot\text{K})^*$



Motief 140

Roestvrijstalen handgreep 38-1, roestvrijstalen applicatie, figuurglas Pave wit, 3-voudig thermisch isolerend glas, U_D -waarde tot $0,9 \text{ W}/(\text{m}^2\cdot\text{K})^*$



Motief 166

Roestvrijstalen handgreep 38-1, roestvrijstalen applicatie, motiefglas Satinato met 7 matte stroken, 3-voudig thermisch isolerend glas, U_D -waarde tot $1,1 \text{ W}/(\text{m}^2\cdot\text{K})^*$



Motief 173

Roestvrijstalen handgreep HOE 300, roestvrijstalen applicatie, figuurglas Pave wit, 3-voudig thermisch isolerend glas, U_D -waarde tot $0,9 \text{ W}/(\text{m}^2\cdot\text{K})^*$



Motief 176 ■ NIEUW

Roestvrijstalen handgreep HOE 735, figuurglas Satinato, 3-voudig thermisch isolerend glas, U_D -waarde tot $0,9 \text{ W}/(\text{m}^2\cdot\text{K})^*$



Motief 177

Roestvrijstalen handgreep HOE 700, figuurglas Pave wit, 3-voudig thermisch isolerend glas, U_D -waarde tot $0,9 \text{ W}/(\text{m}^2\cdot\text{K})^*$



Motief 185

Roestvrijstalen handgreep 38-2, figuurbeglazing Mastercarré wit, 3-voudig thermisch isolerend glas, U_D -waarde tot $0,9 \text{ W}/(\text{m}^2\cdot\text{K})^*$

* Afhankelijk van de deurafmetingen. Vermelde waarden voor RAM 1230 x 2180 mm.



Motief 188
Roestvrijstalen handgreep HOE 100, roestvrijstalen applicatie, motiefglas Stopsol mat grijs (enkel veiligheidsglas) met 3 heldere stroken, 3-voudig thermisch isolerend glas, U_D -waarde tot $0,9 \text{ W}/(\text{m}^2\cdot\text{K})^*$



Motief 189 ■ NIEUW
Roestvrijstalen handgreep HOE 615, motiefglas Float mat met 7 heldere stroken, 3-voudig thermisch isolerend glas, U_D -waarde tot $0,9 \text{ W}/(\text{m}^2\cdot\text{K})^*$



Motief 402
Roestvrijstalen handgreep 14-2, motiefglas Reflo, deels mat met echte geslepen groef, 3-voudig thermisch isolerend glas, U_D -waarde tot $0,9 \text{ W}/(\text{m}^2\cdot\text{K})^*$



Motief 413
Roestvrijstalen handgreep 14-2, figuurglas Silk, 3-voudig thermisch isolerend glas, U_D -waarde tot $0,9 \text{ W}/(\text{m}^2\cdot\text{K})^*$



Motief 449
Roestvrijstalen handgreep 38-1, motiefglas Reflo met echte geslepen groef-vierkanten, 3-voudig thermisch isolerend glas, U_D -waarde tot $1,0 \text{ W}/(\text{m}^2\cdot\text{K})^*$



Motief 501
Roestvrijstalen handgreep HOE 500, figuurglas Satinato, 3-voudig thermisch isolerend glas, U_D -waarde tot $0,9 \text{ W}/(\text{m}^2\cdot\text{K})^*$





Motief 502
Roestvrijstalen handgreep HOE 500,
figuurglas Satinato, 3-voudig thermisch
isolerend glas, U_D -waarde tot $0,9 \text{ W}/(\text{m}^2 \cdot \text{K})^*$



Motief 503
Roestvrijstalen handgreep HOE 500,
motiefglas Float mat met 7 heldere
dwarsstroken, 3-voudig thermisch isolierend
glas, U_D -waarde tot $0,9 \text{ W}/(\text{m}^2 \cdot \text{K})^*$



Motief 504
Roestvrijstalen handgreep HOE 500,
motiefglas Float mat met 5 heldere
dwarsstroken, 3-voudig thermisch isolierend
glas, U_D -waarde tot $0,9 \text{ W}/(\text{m}^2 \cdot \text{K})^*$



Motief 505
Roestvrijstalen handgreep HOE 500,
motiefglas Float mat met 4 heldere stroken,
3-voudig thermisch isolierend glas,
 U_D -waarde tot $0,9 \text{ W}/(\text{m}^2 \cdot \text{K})^*$



Motief 514 ■ NIEUW
Design handgreep G 750 in witaluminium
RAL 9006, zijdeglanzend, applicatie in
witaluminium RAL 9006, zijdeglanzend,
figuurglas Float helder, 3-voudig thermisch
isolierend glas, U_D -waarde tot $0,9 \text{ W}/(\text{m}^2 \cdot \text{K})^*$



Motief 515 ■ NIEUW
Design handgreep G 750 in witaluminium
RAL 9006, zijdeglanzend, figuurglas Float
helder, 3-voudig thermisch isolierend glas,
 U_D -waarde tot $0,9 \text{ W}/(\text{m}^2 \cdot \text{K})^*$



Motief 524

Design handgreep G 750 in witaluminium RAL 9006, zijdeglanzend, applicatie in witaluminium RAL 9006, zijdeglanzend, figuurglas Float helder, 3-voudig thermisch isolerend glas, U_D -waarde tot $0,9 \text{ W}/(\text{m}^2\cdot\text{K})^*$



Motief 525

Design handgreep G 750 in witaluminium RAL 9006, zijdeglanzend, figuurglas Float helder, 3-voudig thermisch isolerend glas, U_D -waarde tot $0,9 \text{ W}/(\text{m}^2\cdot\text{K})^*$



Motief 551

Roestvrijstalen handgreep HOE 150, U_D -waarde tot $0,8 \text{ W}/(\text{m}^2\cdot\text{K})^*$



Motief 552

Roestvrijstalen handgreep HOE 150, roestvrijstalen applicatie, motiefglas Float mat met heldere streken en rode kleurenfolie, 3-voudig thermisch isolerend glas, U_D -waarde tot $0,9 \text{ W}/(\text{m}^2\cdot\text{K})^*$



Motief 553

Aluminium handgreep HOE 753 zilverkleurig, motiefglas Reflo mat met echte geslepen groef, 3-voudig thermisch isolerend glas, U_D -waarde tot $0,9 \text{ W}/(\text{m}^2\cdot\text{K})^*$



Motief 554

Roestvrijstalen handgreep HOE 730, roestvrijstalen applicatie, figuurglas 553, 3-voudig thermisch isolerend glas, U_D -waarde tot $0,9 \text{ W}/(\text{m}^2\cdot\text{K})^*$



Motief 555
Roestvrijstalen handgreep HOE 910, roestvrijstalen applicatie, motiefglas Reflo met zandstraalmotief, 3-voudig thermisch isolerend glas, U_D -waarde tot $0,9 \text{ W}/(\text{m}^2\cdot\text{K})^*$



Motief 556
Roestvrijstalen handgreep HOE 550, U_D -waarde tot $0,8 \text{ W}/(\text{m}^2\cdot\text{K})^*$



Motief 557
Roestvrijstalen handgreep HOE 600, U_D -waarde tot $0,8 \text{ W}/(\text{m}^2\cdot\text{K})^*$



Motief 558
Roestvrijstalen handgreep HOE 910, roestvrijstalen applicatie, motiefglas Reflo met echte horizontale geslepen groef, binnen gelaagd veiligheidsglas mat, U_D -waarde tot $1,1 \text{ W}/(\text{m}^2\cdot\text{K})^*$



Motief 559
Roestvrijstalen handgreep HOE 200, roestvrijstalen applicatie, buiten gelaagd veiligheidsglas, mat met 11 heldere stroken, midden Satinato, binnen gelaagd veiligheidsglas helder, 3-voudig thermisch isolerend glas, U_D -waarde tot $0,9 \text{ W}/(\text{m}^2\cdot\text{K})^*$



Motief 560
Roestvrijstalen handgreep HOE 600, roestvrijstalen applicatie, motiefglas mat met 11 heldere stroken, 3-voudig thermisch isolerend glas, U_D -waarde tot $0,9 \text{ W}/(\text{m}^2\cdot\text{K})^*$



Motief 565

DesignPlus handgreep G 760, handgreep-applicatie in geanodiseerd aluminium E6 / EV 1, U_D -waarde tot $0,8 \text{ W}/(\text{m}^2\cdot\text{K})^*$



Motief 568

Design handgreep G 750 in geanodiseerd aluminium E6 / EV 1, U_D -waarde tot $0,8 \text{ W}/(\text{m}^2\cdot\text{K})^*$



Motief 581

Roestvrijstalen handgreep HOE 600, roestvrijstalen applicatie, motiefglas Float mat met heldere en rode stroken, U_D -waarde tot $0,9 \text{ W}/(\text{m}^2\cdot\text{K})^*$



Motief 583

Aluminium handgreep G 755 in geanodiseerd aluminium E6 / EV 1, motiefglas Reflo mat met heldere rand, 3-voudig thermisch isolerend glas, U_D -waarde tot $0,9 \text{ W}/(\text{m}^2\cdot\text{K})^*$



Motief 585

Roestvrijstalen handgreep HOE 950, aluminium applicatie, U_D -waarde tot $0,8 \text{ W}/(\text{m}^2\cdot\text{K})^*$



Motief 590

Design handgreep G 750 in geanodiseerd aluminium E6 / EV 1, motiefglas Reflo met zandstraalmotief en echte geslepen groef, 3-voudig thermisch isolerend glas, U_D -waarde tot $0,9 \text{ W}/(\text{m}^2\cdot\text{K})^*$

* Afhankelijk van de deurafmetingen. Vermelde waarden voor RAM 1230 x 2180 mm.





Motief 596 ■ NIEUW

Roestvrijstalen handgreep HOE 735, figuurglas Satinato, 3-voudig thermisch isolerend glas, U_D -waarde tot $0,9 \text{ W}/(\text{m}^2\cdot\text{K})^*$



Motief 650

Roestvrijstalen handgreep HOE 700, figuurglas Pave wit, 3-voudig thermisch isolerend glas, U_D -waarde tot $0,9 \text{ W}/(\text{m}^2\cdot\text{K})^*$



Motief 659

Roestvrijstalen handgreep 38-2, roestvrijstalen applicatie, motiefglas Parsol mat grijs (enkel veiligheidsglas) met 7 heldere stroken, 3-voudig thermisch isolerend glas, U_D -waarde tot $0,9 \text{ W}/(\text{m}^2\cdot\text{K})^*$



Motief 667

Roestvrijstalen handgreep HOE 910, motiefglas Parsol mat grijs (enkel veiligheidsglas) met 7 heldere stroken, 3-voudig thermisch isolerend glas, U_D -waarde tot $0,9 \text{ W}/(\text{m}^2\cdot\text{K})^*$



Motief 675

Roestvrijstalen handgreep 38-1, motiefglas Reflo, met echte geslepen groef, 3-voudig thermisch isolerend glas, U_D -waarde tot $1,0 \text{ W}/(\text{m}^2\cdot\text{K})^*$



Motief 680

Roestvrijstalen handgreep HOE 700, roestvrijstalen applicaties, figuurglas Pave wit, 3-voudig thermisch isolerend glas, U_D -waarde tot $0,9 \text{ W}/(\text{m}^2\cdot\text{K})^*$

◀ **ThermoSafe motief 568**

in voorkeurkleur Hörmann kleur CH 703 antraciet, gestructureerd, met zijdeel

* Afhankelijk van de deurafmetingen. Vermelde waarden voor RAM 1230 × 2180 mm.



Motief 686
Roestvrijstalen handgreep HOE 600, roestvrijstalen applicatie, motiefglas Float mat met 7 heldere stroken, 3-voudig thermisch isolerend glas, U_D -waarde tot $0,9 \text{ W}/(\text{m}^2 \cdot \text{K})^*$



Motief 689
Roestvrijstalen handgreep 38-2, motiefglas Parsol mat grijs (enkel veiligheidsglas) met 7 heldere stroken, 3-voudig thermisch isolerend glas, U_D -waarde tot $0,9 \text{ W}/(\text{m}^2 \cdot \text{K})^*$



Motief 693
Roestvrijstalen handgreep HOE 300, U_D -waarde tot $0,8 \text{ W}/(\text{m}^2 \cdot \text{K})^*$



Motief 694
Roestvrijstalen handgreep HOE 700, motiefglas Reflo, met echte geslepen groef, 3-voudig thermisch isolerend glas, U_D -waarde tot $1,0 \text{ W}/(\text{m}^2 \cdot \text{K})^*$



Motief 697
Roestvrijstalen handgreep HOE 910, roestvrijstalen applicaties, motiefglas Parsol mat grijs (enkel veiligheidsglas) met 7 heldere stroken, 3-voudig thermisch isolerend glas, U_D -waarde tot $0,9 \text{ W}/(\text{m}^2 \cdot \text{K})^*$



Motief 757 ■ NIEUW
Roestvrijstalen handgreep HOE 797, motiefglas Float mat met heldere stroken, 3-voudig thermisch isolerend glas, U_D -waarde tot $0,9 \text{ W}/(\text{m}^2 \cdot \text{K})^*$



Motief 759 ■ NIEUW

Design handgreep G 750 in geanodiseerd aluminium E6 / EV1, motiefglas Float mat met heldere stroken, 3-voudig thermisch isolerend glas, U_D -waarde tot $0,9 \text{ W}/(\text{m}^2\cdot\text{K})^*$



Motief 762 ■ NIEUW

Roestvrijstalen handgreep HOE 735, in hetzelfde vlak liggende aluminium applicaties, U_D -waarde tot $0,8 \text{ W}/(\text{m}^2\cdot\text{K})^*$



Motief 771 ■ NIEUW

Roestvrijstalen handgreep HOE 735, in hetzelfde vlak liggende aluminium applicaties, U_D -waarde tot $0,8 \text{ W}/(\text{m}^2\cdot\text{K})^*$



Motief 777 ■ NIEUW

Roestvrijstalen handgreep HOE 610, figuurglas Float mat, 3-voudig thermisch isolerend glas, U_D -waarde tot $0,9 \text{ W}/(\text{m}^2\cdot\text{K})^*$



Motief 779 ■ NIEUW

Design handgreep G 750 in geanodiseerd aluminium E6 / EV1, figuurglas Float mat, 3-voudig thermisch isolerend glas, U_D -waarde tot $0,9 \text{ W}/(\text{m}^2\cdot\text{K})^*$



Motief 797 ■ NIEUW

Roestvrijstalen handgreep HOE 797, figuurglas Float mat, 3-voudig thermisch isolerend glas, U_D -waarde tot $0,9 \text{ W}/(\text{m}^2\cdot\text{K})^*$



Motief 799 ■ NIEUW
Design handgreep G 750 in geanodiseerd aluminium E6 / EV 1, figuurglas Float mat, 3-voudig thermisch isolerend glas, U_D -waarde tot $0,9 \text{ W}/(\text{m}^2\cdot\text{K})^*$



Motief 860
Roestvrijstalen handgreep HOE 700, U_D -waarde tot $0,8 \text{ W}/(\text{m}^2\cdot\text{K})^*$



Motief 861
Roestvrijstalen handgreep HOE 700, U_D -waarde tot $0,8 \text{ W}/(\text{m}^2\cdot\text{K})^*$



Motief 862 ■ NIEUW
Roestvrijstalen handgreep HOE 620, U_D -waarde tot $0,8 \text{ W}/(\text{m}^2\cdot\text{K})^*$



Motief 867 ■ NIEUW
Roestvrijstalen handgreep HOE 620, motiefglas Float mat met 7 heldere stroken, 3-voudig thermisch isolerend glas, U_D -waarde tot $0,9 \text{ W}/(\text{m}^2\cdot\text{K})^*$



Motief 871 ■ NIEUW
Roestvrijstalen handgreep HOE 620, U_D -waarde tot $0,8 \text{ W}/(\text{m}^2\cdot\text{K})^*$



Motief 872 ■ NIEUW
 Roestvrijstalen handgreep HOE 620,
 U_D -waarde tot 0,8 W/(m²·K)*



Motief 877 ■ NIEUW
 Roestvrijstalen handgreep HOE 610,
 motiefglas Float mat met 3 heldere stroken,
 3-voudig thermisch isolerend glas,
 U_D -waarde tot 0,9 W/(m²·K)*



Motief 878 ■ NIEUW
 Roestvrijstalen handgreep HOE 740,
 in hetzelfde vlak liggende roestvrijstalen
 applicatie, U_D -waarde tot 0,8 W/(m²·K)*



Motief 879 ■ NIEUW
 Design handgreep G 750 in geanodiseerd
 aluminium E6 / EV 1, motiefglas Float mat
 met 3 heldere stroken, U_D -waarde
 tot 0,9 W/(m²·K)*



Voordeur en garagedeur perfect op elkaar afgestemd

In het uitgebreide, op elkaar afgestemde programma van Hörmann worden de profileringen van voor- en garagedeuren harmonieus op één lijn geplaatst. Dat betekent: van de afgewerkte vloer uitgaande zonder optische verschuiving. Het zal u zonder twijfel opvallen: net door deze details ziet uw woning er nog mooier uit.



Perfect op elkaar afgestemd: voordeurmotieven en garagesectionaaldeuren met M- of L-profilering



ThermoSafe-voordeuren:

Motief 825
Motief 845
Motief 855

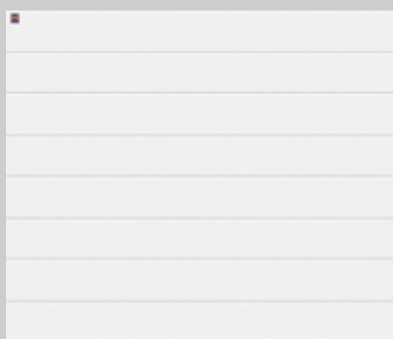

Sectionaaldeuren met M-profilering:

bij een deurhoogte van 2000 mm
bij een deurhoogte van 2125 mm
bij een deurhoogte van 2250 mm



ThermoSafe-voordeuren:

Motief 875
Motief 895
Motief 898

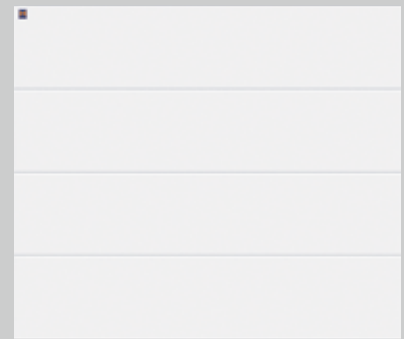

Garagesectionaaldeuren met L-profilering:

bij een deurhoogte van 2000 mm
bij een deurhoogte van 2125 mm
bij een deurhoogte van 2250 mm



▲ ThermoSafe motief 895 in voorkeurkleur antraciet RAL 7016, mat, L-profilering garasectionaaldeur in Silkgrain antraciet RAL 7016

Voordeur en garagedeur in harmonie

In de doorsnedes van de voordeur en garagedeur ziet u de profilerings-aanzichten: bij de voordeur de groeven in de deurvulling en bij de sectionaaldeur de profilering in de afzonderlijke panelen en door de paneelovergangen.



Doorsnede ThermoSafe-voordeur



Doorsnede garasectionaaldeur

Uw Hörmann-dealer helpt u met de exacte opmeting bij u thuis en met vakkundig advies voor een perfect totaalbeeld bij deze speciale voordeurmotieven.

Vind uw lievelingskleur

Een individuele vormgeving en uitgebreide keuze dragen we bij Hörmann hoog in het vaandel. Daarom is uw deur bij Hörmann vanzelfsprekend beschikbaar in uw favoriete kleur. Maak uw keuze tussen het voordelige verkeerswit RAL 9016, mat of de andere 18 voorkeurkleuren. U kunt ook uw keuze maken uit de meer dan 200 RAL-kleuren. Op aanvraag zijn ook signaalkleuren of pareleffectkleuren mogelijk. Neem voor advies contact op met uw Hörmann-dealer.



Opgelet:

Alle kleurgegevens zijn vergelijkbaar met de respectievelijke RAL-kleuren.

Om druktechnische redenen zijn de afbeeldingen van de kleuren en de oppervlakken niet kleurbindend. Laat u door uw Hörmann-dealer adviseren.

Matte, zijde- en hoogglanzende oppervlakken



- | | | |
|----|----------|----------------------------|
| 1 | RAL 9016 | Verkeerswit hoogglanzend |
| 2 | RAL 9006 | Witaluminium zijdeglanzend |
| 3 | RAL 8028 | Terrabruin mat |
| 4 | RAL 7040 | Venstergrijs mat |
| 5 | RAL 7030 | Steengrijs mat |
| 6 | RAL 7016 | Antracietgrijs mat |
| 7 | RAL 7015 | Leigrijs mat |
| 8 | RAL 6009 | Dennengroen mat |
| 9 | RAL 6005 | Mosgroen mat |
| 10 | RAL 3003 | Robijnrood mat |

Structuuroppervlakken

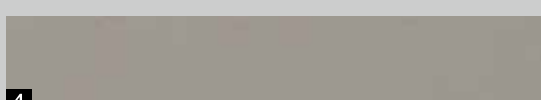
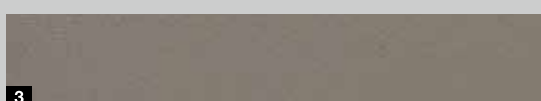

- 1 RAL 9007 Grijsaluminium, gestructureerd
- 2 RAL 9001 Crèmewit, gestructureerd
- 3 RAL 7039 Kwartsgrijs, gestructureerd
- 4 RAL 7030 Steengrijs, gestructureerd
- 5 RAL 7016 Antracietgrijs, gestructureerd
- 6 RAL 7015 Leigrijs, gestructureerd
- 7 Hörmann-kleur CH 703 antraciet, met structuur
- 8 Hörmann-kleur CH 607 kastanjekleurig, met structuur

Geef uw deur de kleur die u wil – binnen en buiten

Buiten en binnen wit

Hörmann voordeuren in standaard verkeerswit RAL 9016, mat, zijn aan buiten- en binnenzijde poedergecoat.

Buiten gekleurd, binnen wit

Hörmann voordeuren in de 18 voorkeurkleuren (zie links) zijn aan de buitenzijde in de voorkeurkleur en aan de binnenzijde standaard in verkeerswit RAL 9016 uitgevoerd, mat, poedergecoat.

Buiten en binnen in een kleur naar keuze

Desgewenst is uw nieuwe voordeur verkrijgbaar met een verschillende kleurlaag aan weerszijden, bijvoorbeeld buiten robijnrood en binnen leigrijs.

Hoge kwaliteit op alle vlakken

1 3D-scharnieren

De ThermoSafe-voordeur kan variabel worden afgesteld door de stijlvolle driedimensionale scharnieren. Op die manier wordt uw voordeur optimaal afgedicht en valt de deur snel en betrouwbaar in het slot.

Optioneel verborgen liggende scharnieren (niet afgebeeld)

De verborgen liggende scharnieren zorgen voor een elegant binnenaanzicht. De scharnieren zijn uitgerust met een optilbeveiliging zodat de veiligheidspennen aan scharnierzijde wegvallen.

2 Inbraakveilige profielcilinder

De profielcilinder is uitgerust met een Anti-Picking-systeem en een doorboorbeveiliging. Bovendien biedt deze een nood- en gevarenfunctie. Dat betekent dat de deur aan buitenzijde ook af- en ontsluitbaar is wanneer aan de binnenzijde een sleutel in het slot zit.

De inbraakveilige sluitcilinder is gecertificeerd volgens DIN 18252 / DIN EN 1303 en wordt geleverd met 5 draaisleutels.

Opgebouwde veiligheidsrozet aan buitenzijde

De gepatenteerde veiligheidsrozet beschermt de profielcilinder extra tegen doorboren en afbreken. Standaard in verkeerswit (RAL 9016) of in roestvrij staal bij gekleurde deuren.

3 Aluminium binnenkruk

ThermoSafe-voordeuren zijn standaard uitgerust met de elegante Rondo-binnenkruk, die standaard wit ovengelakt is. Optioneel is deze ook in roestvrij staal verkrijgbaar of in een RAL-kleur naar keuze evenals in de uitvoeringen Caro of Okto, telkens in roestvrij staal.

4 Roestvrijstalen sluitplaten

De sluitplaten maken een comfortabel instellen van de deur mogelijk, zodat uw deur optimaal in het slot valt en goed afgesloten is.



5 5-voudig veiligheidsslot H5 met veiligheidsspennen aan scharnierzijde

Bij het sluiten draaien 3 stalen draaigrendels met 2 extra boutgrendels in de roestvrijstalen sluitplaten. De draaigrendels bemoeilijken het uit elkaar trekken of optillen van de deur (bij buitengewone maten S5 Automatic).

Optioneel: inbraakwerende RC-veiligheidsuitrustingen

Deze verhoogde veiligheid is voor voordeur, zijdeel en bovenlicht in RC 2- en RC 3-uitrusting verkrijgbaar. Meer informatie vindt u op pagina 80.

Optionele omramingsvarianten voor een individuele uitstraling

6 Verbrede deumoraming

Optioneel is de deumoraming ook verkrijgbaar in een breedte van 110 mm, bijv. voor een meer comfortabele en mooiere aansluiting voor volledige warmte-isolatie.

7 Omraming Rondo 70

De afgeronde kozijnomraming plaatst uw voordeur stijlvol op de voorgrond en verleent het geheel, door de afgeronde randen een bijzonder harmonieus aanzicht.

8 Omraming Caro 70

Deze uitvoering overtuigt door het markante aanzicht en versterkt de optische waarde van uw deur door de dieptewerking van de kozijnomraming.

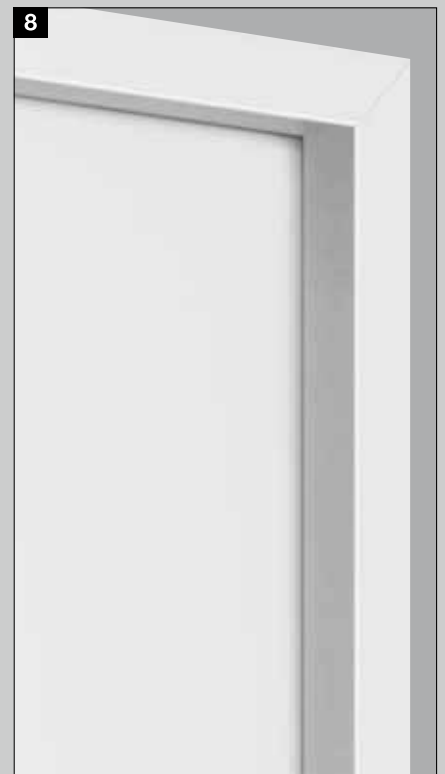



Dé voordeur voor een hartelijk welkom

De ThermoPlus-voordeur biedt u alles wat een goede voordeur uitmaakt. Het vleugeloverdekkende 65 mm dikke stalen deurblad met PU-hardschuimvulling, het inliggende vleugelprofiel uit samengesteld materiaal en het thermisch onderbroken aluminium kozijn zorgen ervoor dat de kou buiten blijft. Met een U_D -waarde tot max. $0,87 \text{ W}/(\text{m}^2 \cdot \text{K})$ hebben de ThermoPlus-deuren een zeer goede warmte-isolatie. De deuren zijn standaard uitgerust met een 5-voudig veiligheidsslot, zodat u zich in uw huis veilig en geborgen voelt. Alle ThermoPlus-motieven zijn optioneel verkrijgbaar met RC 2-veiligheidsuitrusting, zodat u zich in uw eigen huis nog beter voelt.

Maak uw keuze uit 8 aantrekkelijke motieven en zorg voor een persoonlijke vormgeving met een van onze 15 voorkeurkleuren en 5 Decograin-decors.



Constructie

- 1** Vleugeloverdekkend, 65 mm dik stalen deurblad met inliggend vleugelprofiel en dikke opdekuitvoering
- 2** Thermische onderbreking en hogere stabiliteit door vleugelprofiel uit samengesteld materiaal
- 3** Thermisch onderbroken aluminium kozijn 80 mm
- 4** 3-voudig afdichtingsniveau

Voldoet aan alle voorwaarden van norm EnEV 2014

Geschikt voor warmtebrugvrije inbouw

U_D -waarde tot $0,87 \text{ W}/(\text{m}^2\cdot\text{K})$

Uitrusting

- 5** Vleugeloverdekkend binnenaanzicht zoals bij binnendeuren
- 6** 3D-rolscharnieren
- 7** Roestvrijstalen binnenkruk
- 8** Profielcilinder met nood- en gevarenfunctie
- 9** Vijfvoudig veiligheidslot

Optioneel met RC 2-veiligheidsuitrusting

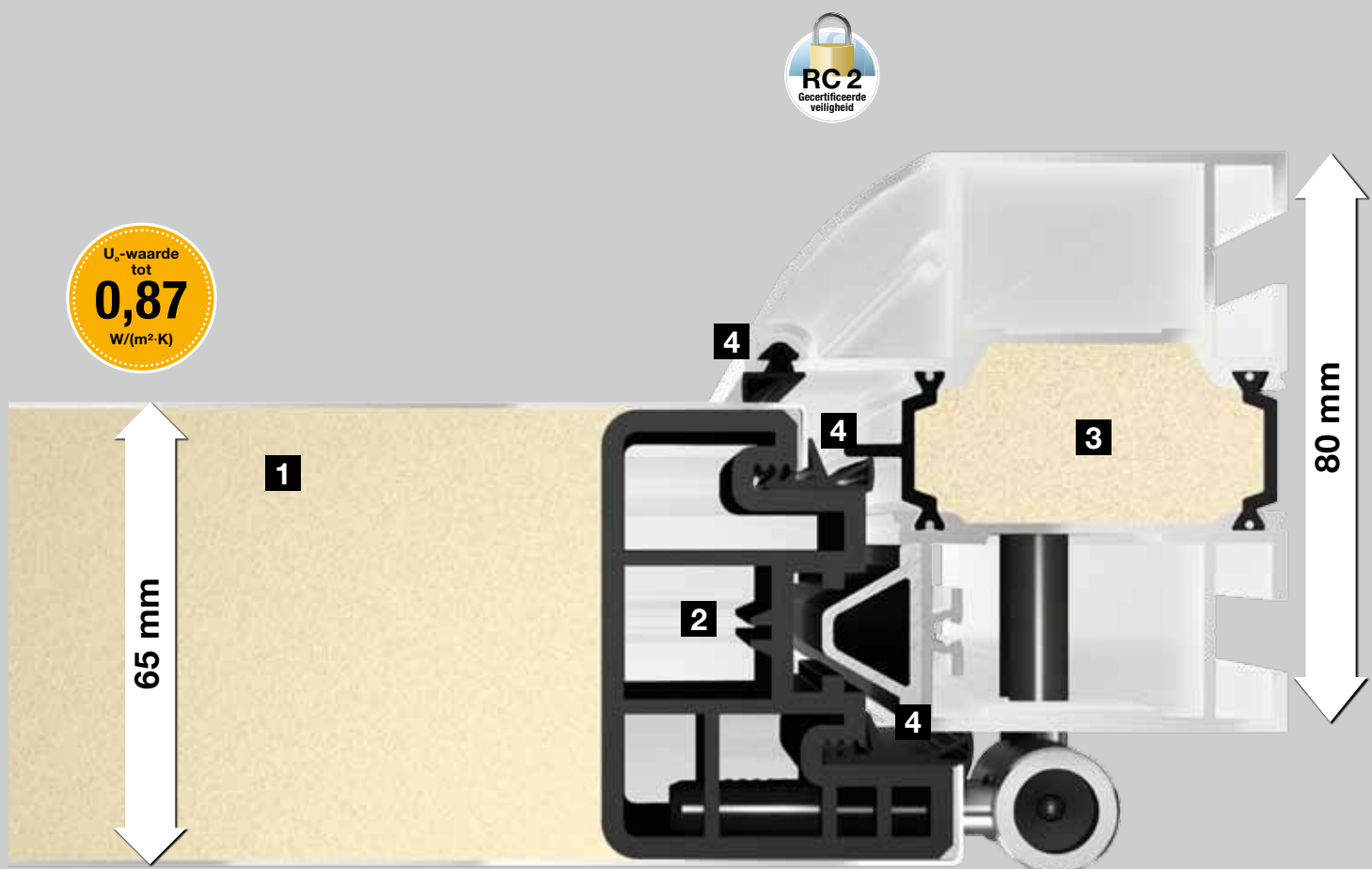

Binnenaanzicht





Motief 010

Roestvrijstalen handgreep HB 14-2 op de stalen vulling, U_D -waarde tot $0,87 \text{ W}/(\text{m}^2\cdot\text{K})^*$



Motief 015

Roestvrijstalen handgreep HB 14-2 op de stalen vulling, optioneel met applicaties in roestvrijstalen look ■ **NIEUW**, U_D -waarde tot $0,87 \text{ W}/(\text{m}^2\cdot\text{K})^*$



Motief 700

Roestvrijstalen handgreep HB 38-2 op de stalen vulling, doorlopende, thermisch isolerende driedubbele beglazing: buitenruit van gelaagd veiligheidsglas, tussenruit Float gezandstraald voorzien van heldere stroken, binnenruit helder enkel veiligheidsglas, U_D -waarde tot $0,98 \text{ W}/(\text{m}^2 \cdot \text{K})^*$



Motief 750

Roestvrijstalen handgreep HB 38-2 op de stalen vulling, doorlopende, thermisch isolerende driedubbele beglazing: buitenruit van gelaagd veiligheidsglas, tussenruit Float gezandstraald voorzien van heldere stroken, binnenruit helder enkel veiligheidsglas, U_D -waarde tot $0,95 \text{ W}/(\text{m}^2 \cdot \text{K})^*$



Motief 800 ■ NIEUW

Roestvrijstalen handgreep HB 38-2 op de stalen vulling, 4 rechthoekige ruiten met roestvrijstalen omramingen: 3-voudig geïsoleerd glas, buiten gelaagd veiligheidsglas, tussenruit Float gezandstraald, binnen helder gelaagd veiligheidsglas, U_D -waarde tot $0,93 \text{ W}/(\text{m}^2 \cdot \text{K})^*$



Motief 810 ■ NIEUW

Roestvrijstalen handgreep HB 38-2 op de stalen vulling, 3 rechthoekige ruiten met heldere omlopende stroken en roestvrijstalen omramingen: 3-voudig geïsoleerd glas, buiten gelaagd veiligheidsglas, tussenruit Float gezandstraald, binnen helder enkel veiligheidsglas, U_D -waarde tot $0,99 \text{ W}/(\text{m}^2 \cdot \text{K})^*$



Motief 850

Roestvrijstalen handgreep HB 38-2 op de stalen vulling, met afgeronde, thermisch isolerende driedubbele beglazing: buiten gelaagd veiligheidsglas, tussenruit Float gezandstraald voorzien van heldere stroken, binnen helder enkel veiligheidsglas, U_D -waarde tot $0,96 \text{ W}/(\text{m}^2 \cdot \text{K})^*$



Motief 900

Roestvrijstalen handgreep HB 38-2 op de stalen vulling, met afgeronde, thermisch isolerende driedubbele beglazing: buiten gelaagd veiligheidsglas, tussenruit Float gezandstraald voorzien van heldere stroken, binnen helder enkel veiligheidsglas, U_D -waarde tot $0,96 \text{ W}/(\text{m}^2 \cdot \text{K})^*$

* Afhankelijk van de deurafmetingen. Vermelde waarden voor RAM 1230 x 2180 mm.

Vind uw lievelingskleur

Geeft u de voorkeur aan beschaafd venstergrijs of wilt u liever kleur bekennen met robijnrood? Bij de kleurgeving van uw nieuwe Hörmann-voor deur laten wij uw creativiteit de vrije loop. U heeft keuze uit het zeer voordelige verkeerswit RAL 9016 en 15 andere voorkeurkleuren. Neem contact op met uw Hörmann-dealer.

Standaard in voordelig verkeerswit



1

15 voorkeurkleuren



2

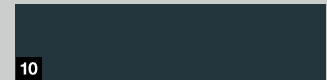

10

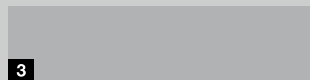

3



11

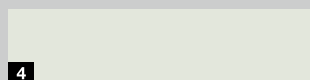

4



12

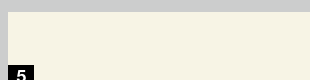

5

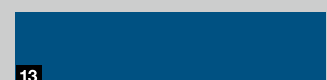

13



6



14



7



15



8



16

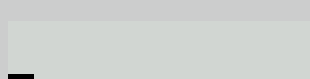

9

- | | | |
|----|----------|-----------------------|
| 1 | RAL 9016 | Verkeerswit, zijdemat |
| 2 | RAL 9007 | Grijsaluminium |
| 3 | RAL 9006 | Witaluminium |
| 4 | RAL 9002 | Grijswit |
| 5 | RAL 9001 | Crèmewit |
| 6 | RAL 8028 | Terrabruin |
| 7 | RAL 8003 | Leembuin |
| 8 | RAL 7040 | Venstergrijs |
| 9 | RAL 7035 | Lichtgrijs |
| 10 | RAL 7016 | Antracietgrijs |
| 11 | RAL 6005 | Mosgroen |
| 12 | RAL 5014 | Duifblauw |
| 13 | RAL 5010 | Gentiaanblauw |
| 14 | RAL 3003 | Robijnrood |
| 15 | RAL 3000 | Vuurrood |
| 16 | RAL 1015 | Licht ivorkleurig |

Detailgetrouw en elegant

Het Decograin-oppervlak is verkrijgbaar in vier natuurlijke houtdecors en een antracietkleurig decor met metaalachtig effect. De ingedrukte nerving zorgt voor een detailgetrouw houtkarakter.

5 Decograin-decors

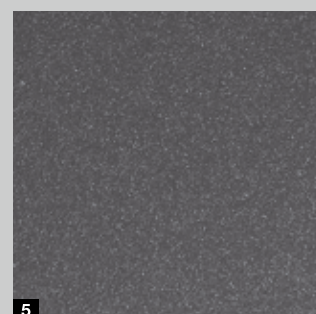
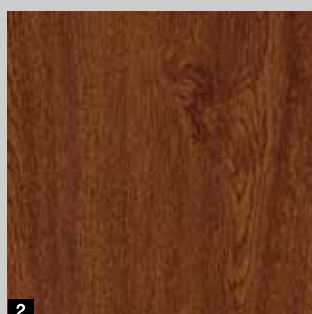
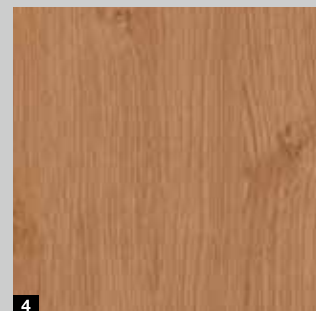
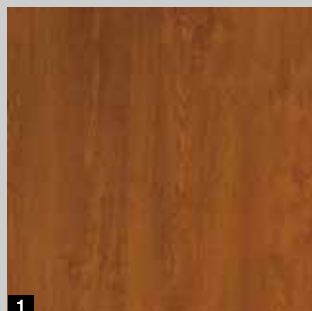

- 1 Decograin Golden Oak: middenbruin, goudgeel eikendecor
- 2 Decograin Dark Oak: notenhoutkleurig eikendecor
- 3 Decograin Night Oak: donker, intensief eikendecor
- 4 Decograin Winchester Oak: naturelkleurig eikendecor met noesten
- 5 Titan Metallic CH 703: antraciet met metaaleffect

Let op

De afgebeelde kleuren en uitvoeringen zijn om druktechnische redenen niet kleurbindend. Deuren met een donker oppervlak mogen niet naar de zon gericht zijn, omdat de grotere materiaaluitzetting het functioneren van de deur kan beperken.

Sluitend tot in de kleinste details

1 Uitstekend afgesteld door 3D-rolscharnieren

De stabiele, tweedelige, driedimensionaal regelbare en door pennen beveiligde scharnieren garanderen een lichte deurbediening. Ze zijn voorzien van sierkappen met het aanzicht van roestvrij staal.

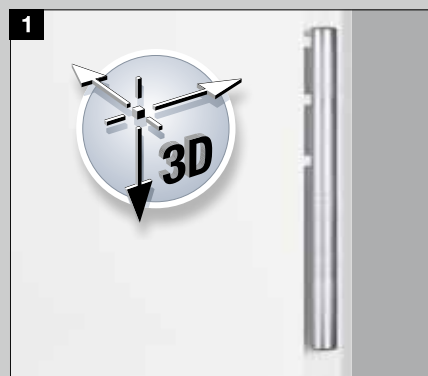

2 Beveiliging aan scharnierzijde

Het is belangrijk dat u zich in uw eigen huis veilig voelt. Daarom is uw ThermoPlus-deur aan scharnierzijde extra beveiligd met een doorlopende beveiligingslijst uit aluminium, waardoor het optillen van de deur nagenoeg onmogelijk is.

3 Binnenhandgreep

Elke deur wordt standaard geleverd met een mooie roestvrijstalen binnenhandgreep en een rozet aan de buitenzijde.

4 Profielcilinder

Standaard met vijf sleutels. Met nood- en gevarenfunctie, d.w.z. de deur kan ook worden gesloten, wanneer er aan de binnenzijde een sleutel in het slot zit.



5 5-voudig veiligheidsslot

Zo voelt u zich thuis veilig: 2 conische stalen draaigrendels vergrendelen samen met 2 ronde sluitpennen en 1 slotgrendel in de sluitplaten van het kozijn en sluiten de deur veilig af. Bij ThermoPlus-deuren kan de sluitplaat voor een optimale deurstelling worden aangepast. Met softlock-dagschoot voor een zachte sluiting van de deur.

Optioneel: inbraakwerende veiligheidsuitrusting

Kies deze extra veiligheid voor uw voordeur, zijdeur en bovenlicht in RC 2-uitvoering, precies zoals u dat zelf wil. Meer informatie vindt u op pagina 80.



6 Kozijn

Het thermisch onderbroken 80 mm dikke aluminium kozijn met polyurethaan vulling is verkrijgbaar in Roundstyle-design of in een rechthoekige uitvoering.



Automatische sloten

Open uw voordeur gemakkelijk en comfortabel met een meervoudige vergrendeling d.m.v. een handzender, draadloze vingerscanner of transponder. U hoeft niet meer aan een sleutel te denken.

7 Opening via een transponder ■ NIEUW

Voor opening met een transponder is de voordeur uitgerust met een elektromechanische profielcilinder. Houd de transponder voor de cilinder en u kunt de deur ontgrendelen en openen met de deurknop.



8 Opening via een handzender ■ NIEUW

9 Opening via een draadloze vingerscanner ■ NIEUW

Bij bediening via een handzender of draadloze vingerscanner ontgrendelt uw voordeur automatisch door een elektromotor. Daarna hoeft u de deur alleen nog maar open te duwen.



Elektronische deuropener

(zonder afbeelding)

Dankzij de elektrische dagschoot kunt u uw deur gemakkelijk openen met een schakelaar in de woning. Ook kunt u bijv. overdag de arrêteerpal zo instellen dat een lichte druk van buitenaf volstaat om de voordeur te openen.

Regenlijst (zonder afbeelding)

Gelijktijdig beschermend en optisch aantrekkelijk: de regenlijst in verkeerswit, RAL 9016, voor de afvoer van slagregen, kan ook eenvoudig achteraf worden gemonteerd.





Glazen voordeuren voor een inkomhal die baadt in het licht

Onze glazen voordeuren TopComfort staan garant voor een lichte en uitnodigende inkomhal, met een stevige uitrusting. Deze deuren worden gekenmerkt door een 80 mm dik aluminium deurprofiel met een thermisch onderbroken 80 mm dikke aluminium deuromraming, en een uitstekende warmte-isolatie met een U_D -waarde tot $1,3 \text{ W}/(\text{m}^2 \cdot \text{K})$. Het standaard 5-voudige veiligheidsslot zorgt voor de optimale veiligheid die u van een voordeur verwacht. Op die manier zorgt u voor een smaakvolle en tegelijk veilige inkom van uw huis.

U heeft de keuze tussen 9 exclusieve glazen deurmotieven die garant staan voor een maximale lichtinval. De omraming leveren we, geheel naar uw smaak, in 18 voorkeurkleuren. Met elegante buiten- en binnenhandgrepen en -beglazing zorgt u voor een persoonlijke vormgeving van uw deur.

Constructie

- 1** Thermisch onderbroken aluminium vleugelprofiel
- 2** Thermisch onderbroken 80 mm dikke aluminium deuromraming
- 3** 2-voudig afdichtingsniveau met een volledig omlopende afdichting
- 4** 3-voudig thermisch isolerend glas met 8 mm veiligheidsglas binnen en buiten

Voldoet aan alle voorwaarden van norm EnEV 2014

Geschikt voor warmtebrugvrije inbouw

U_D -waarde tot 1,3 W/(m²·K)

Uitrusting

- 5** Hoekige glaslijst, met stootverbinding en fijne verstekafwerking in de hoeken
- 6** 3D-scharnieren
- 7** Aluminium binnenkruk
- 8** Inbraakveilige profielcilinder
- 9** Vijfvoudig veiligheidslot

Optioneel met RC 2-veiligheidsuitrusting

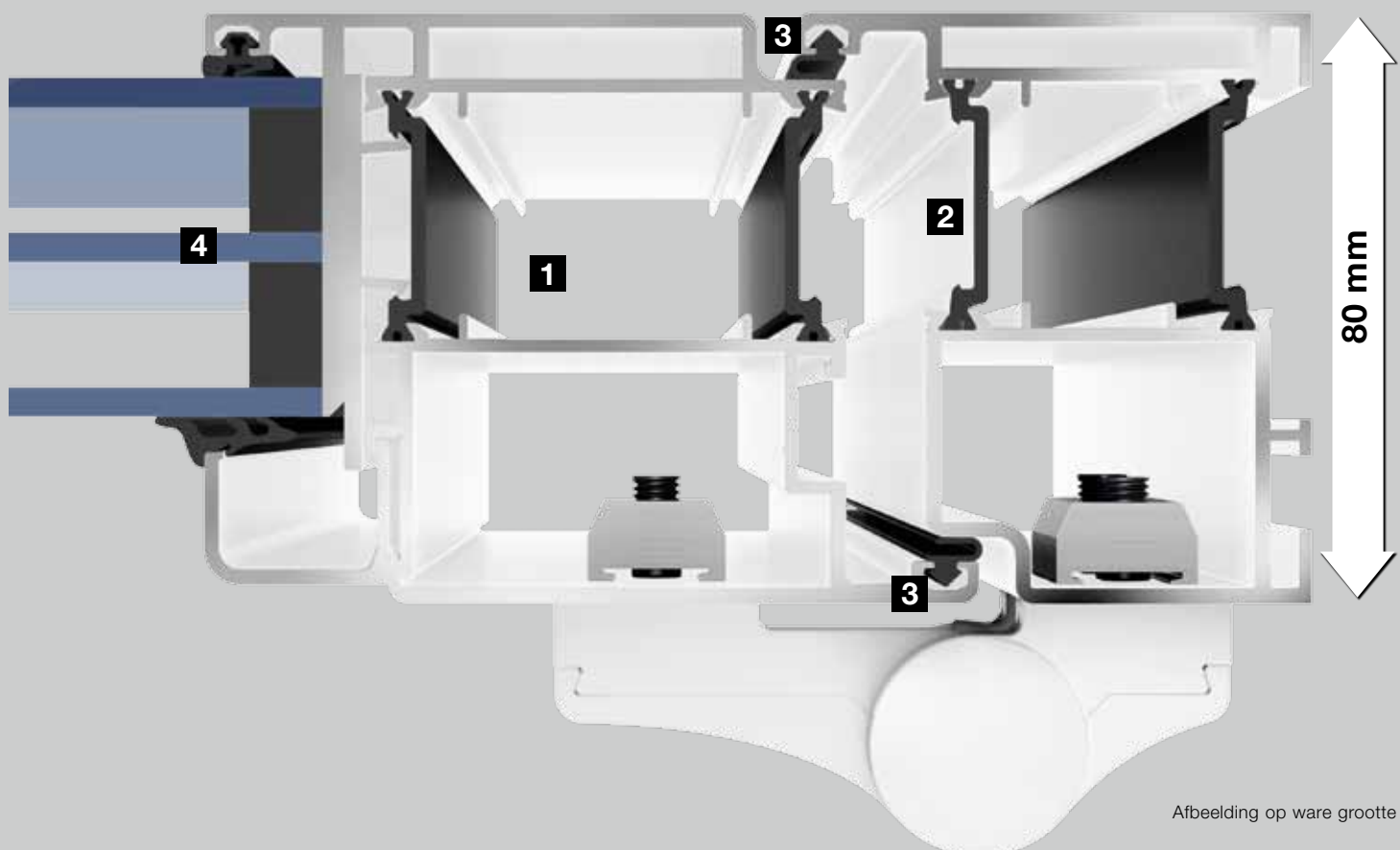

Binnenaanzicht





Motief 100
Roestvrijstalen handgreep 38-1, figuurglas Mastercarré, 3-voudig thermisch isolerend glas, U_D -waarde tot $1,3 \text{ W}/(\text{m}^2 \cdot \text{K})^*$



Motief 101
Roestvrijstalen handgreep 38-1, figuurglas Mastercarré, 3-voudig thermisch isolerend glas, U_D -waarde tot $1,3 \text{ W}/(\text{m}^2 \cdot \text{K})^*$



Motief 100 / MG 111
Roestvrijstalen handgreep 38-1, motiefglas buiten gelaagd veiligheidsglas met matte stroken, midden enkel veiligheidsglas Parsol mat grijs met 7 doorlopende heldere stroken, binnen gelaagd veiligheidsglas helder, U_D -waarde tot $1,6 \text{ W}/(\text{m}^2 \cdot \text{K})^*$



Motief 100 / MG 112
Roestvrijstalen handgreep 38-1, motiefglas buiten gelaagd veiligheidsglas mat met heldere rechthoek, midden Micrograin, binnen gelaagd veiligheidsglas helder, U_D -waarde tot $1,6 \text{ W}/(\text{m}^2 \cdot \text{K})^*$



Motief 100 / MG 113
Standaard handgreep knop 54, motiefglas buiten gelaagd veiligheidsglas met 25 matte stroken, midden Stopsol grijs enkel veiligheidsglas met 26 matte stroken, binnen gelaagd veiligheidsglas helder, U_D -waarde tot $1,6 \text{ W}/(\text{m}^2 \cdot \text{K})^*$

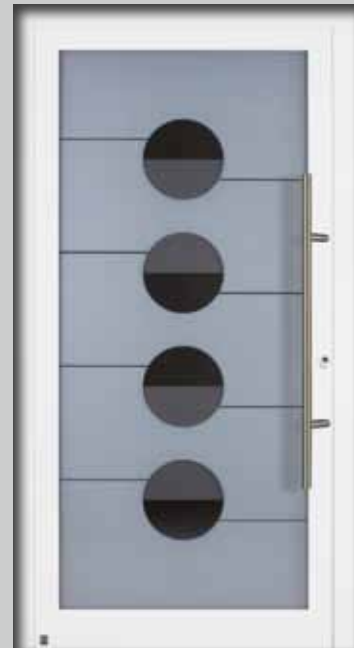

Motief 100 / MG 114
Roestvrijstalen handgreep 38-1, motiefglas buiten gelaagd veiligheidsglas mat met 4 heldere cirkels en 8 heldere stroken, 6 mm, midden enkel veiligheidsglas Stopsol grijs met 4 matte halve cirkels, binnen gelaagd veiligheidsglas helder, U_D -waarde tot $1,6 \text{ W}/(\text{m}^2 \cdot \text{K})^*$

* Afhankelijk van de deurafmetingen. Vermelde waarden voor RAM $1230 \times 2180 \text{ mm}$.



Motief 100 / MG 115

Roestvrijstalen handgreep 38-1, motiefglas buiten gelaagd veiligheidsglas mat met heldere rechthoek, midden figuurglas 553 mat met 5 heldere rechthoeken en 6 halfmatte rechthoeken, binnen gelaagd veiligheidsglas helder, U_D -waarde tot 1,6 W/(m²·K)*



Motief 100 / MG 116

Roestvrijstalen handgreep 38-1, motiefglas buiten gelaagd veiligheidsglas met matte rechthoeken, midden Reflo met matte sikkkel en 8 matte stroken, binnen gelaagd veiligheidsglas, U_D -waarde tot 1,6 W/(m²·K)*

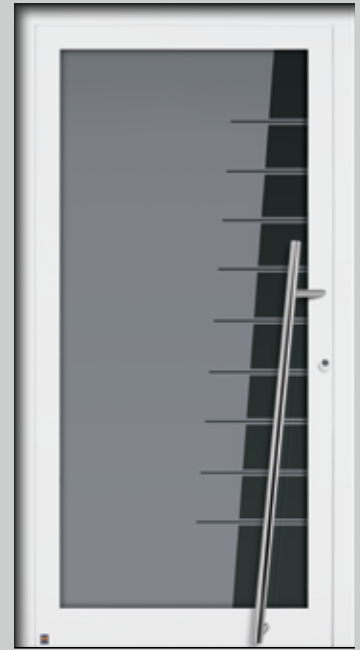

Motief 100 / MG 117

Roestvrijstalen handgreep 020, motiefglas buiten gelaagd veiligheidsglas mat met 9 heldere stroken, midden Parsol mat grijs enkel veiligheidsglas met 9 heldere stroken, binnen gelaagd veiligheidsglas helder, U_D -waarde tot 1,6 W/(m²·K)*





Uw wensen worden waar: voel je thuis in je huis!

Met onze speciale uitvoeringen heeft u talloze mogelijkheden om uw droomdeur persoonlijk vorm te geven. Zo kunt u bijvoorbeeld kleuren, handgrepen en beglazingen volledig volgens uw eigen smaak combineren. Ook wanneer het gaat om veiligheid heeft u een uitgebreide keuze: verschillende uitvoeringen van automatische sloten en comfortabele bedieningsmogelijkheden zorgen ervoor dat aan al uw eisen wordt voldaan. Welke keuze u ook maakt – bij Hörmann vindt u steeds de voordeur die bij u en uw woning past.



Uw inkomhal vorm geven met zijdelen en bovenlichten

Voor een luxueuze inkom van uw woning kunt u elke afgebeelde ThermoSafe-, ThermoPlus- en TopComfort-voor deur voorzien van zijdelen en bovenlichten, en elke ThermoCarbon-voor deur van zijdelen voor een persoonlijke vormgeving. U zult lang plezier hebben van het sfeervolle en aantrekkelijke totaalbeeld.

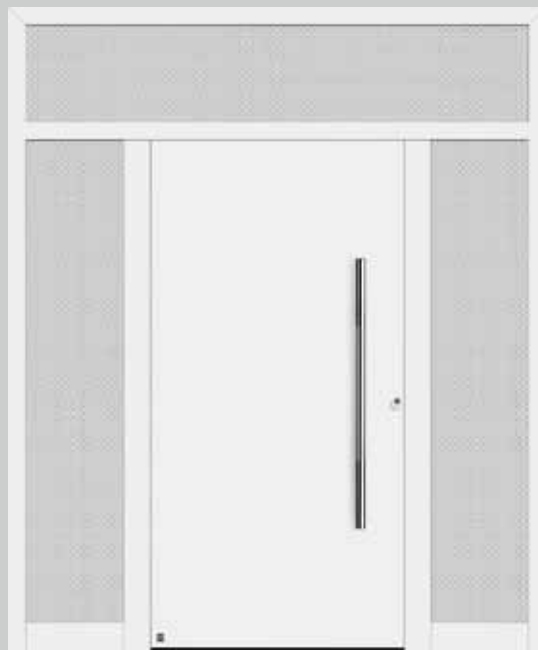

Voordeur met twee zijdelen en bovenlicht



Voordeur met één zijdeel



Voordeur met twee zijdelen



Voordeur met bovenlicht

Op de afbeeldingen worden ThermoSafe-voor deuren met zijdelen en bovenlichten als dwarsstijlconstructie weergegeven.

Zijdelen met handige brievenbusinstallatie

Hörmann biedt de passende brievenbusinstallatie, afgestemd op het uiterlijk en de grootte van het gebouw. Alle meervoudige brievenbussen en brievenbuskleppen zijn verkrijgbaar met belknop, lichtschakelaar en spreekrooster, steeds uitgevoerd met hoogwaardig roestvrijstalen paneel en thermisch geïsoleerde aluminium paneelvulling – voor een eenvoudige inbouw zonder tijdrovende metselwerken.



Voor 1 woning



Voor 3 woningen



Voor 5 woningen

Deuruitvoering	ThermoCarbon	ThermoSafe	ThermoPlus	TopComfort
Zijdelen	•	•	•	•
Bovenlichten		•	•	•
Brievenbussen		•		•

Individuele beglazingen voor zijdelen en bovenlichten

Elke beglazing heeft een ander effect, afhankelijk van de kleur, structuur en bewerking. Daarom biedt Hörmann een uitgebreide keuze aan beglazingen waarmee u uw nieuwe voordeur kunt uitrusten.

Zijdelen en bovenlichten kunt u naar keuze met individuele beglazingen of met motiefglas afstemmen op uw voordeur.

Deuruitvoering	ThermoCarbon	ThermoSafe	ThermoPlus	TopComfort
1 Float, helder	●	●	●	●
2 Float mat/gezandstraald	●	●		●
3 Satinato	●	●		●
4 Pave wit	●	●		●
5 Parsol grijs	●	●		●
6 Parsol mat grijs	●	●		●
7 Figuurglas 504	●	●		●
8 Figuurglas 553	●	●		●
9 Stopsol grijs	●	●		●
10 Stopsol mat grijs	●	●		●
11 Chinchilla	●	●		●
12 Micrograin (Madras basic)	●	●		●
13 Reflo helder	●	●		●
14 Reflo mat	●	●		●
15 Silk	●	●		●
16 Mastercarré	●	●		●



Exclusief design

Elke Hörmann voordeur wordt standaard geleverd met de handgreep die afgebeeld staat op de productfoto's.

Op verzoek kunt u veel deuren echter ook voorzien van een andere handgreep.

Vraag informatie bij uw Hörmann-dealer over de vele mogelijkheden, de levertijd en de prijs.

Hand-greep	Beschrijving	ThermoCarbon	ThermoSafe	ThermoPlus	TopComfort
1	HOE 200 Roestvrij staal, geborsteld	●	●		
2	HOE 300 Roestvrij staal, geborsteld	●	●		
3	HOE 500 Roestvrij staal, geborsteld	●	●		
4	HOE 600 Roestvrij staal, geborsteld	●	●		
5	HOE 605 Roestvrij staal geborsteld, voorbereid voor inbouw van een vingerscan of codeschakelaar		●		
6	HOE 700 Roestvrij staal, met decor-middendeel	●	●		
7	HOE 710 Roestvrij staal, geborsteld	●	●		● (G 710)
8	HOE 740 Roestvrij staal, geborsteld	●	●		● (G 740)
9	HOE 800 Roestvrij staal, met decor-middendeel		●		
10	14-1 Roestvrij staal, gepolijst met decor-middendeel		●		●
11	14-2 Roestvrij staal, geborsteld		●	●	●
12	38-1 Roestvrij staal, gepolijst met decor-middendeel		●		●
13	38-2 Roestvrij staal, geborsteld		●	●	●
14	81-1 Messing gepolijst				●
15	92-2 Roestvrij staal, geborsteld		●		●
16	94-2 Roestvrij staal, geborsteld		●		●
17	ES 0 Roestvrij staal, geborsteld			●	
18	ES 1 Roestvrij staal, geborsteld			●	

+ mm += asmaat
┌ mm ⇨= lengte handgreep

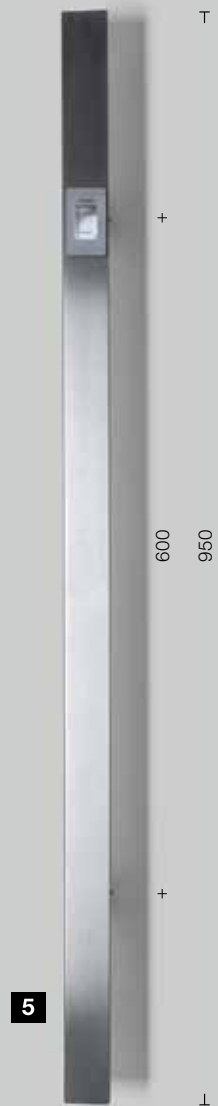
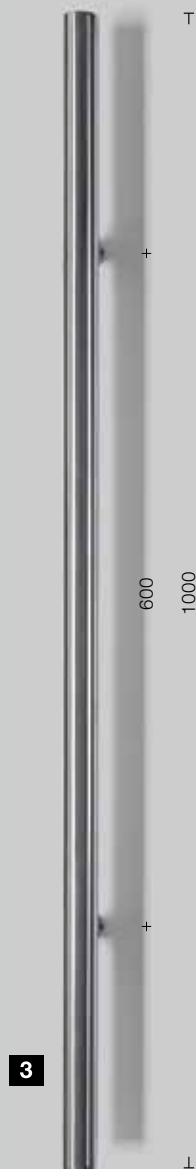
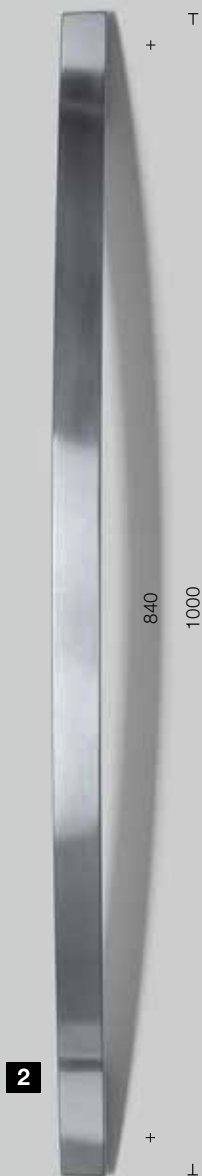
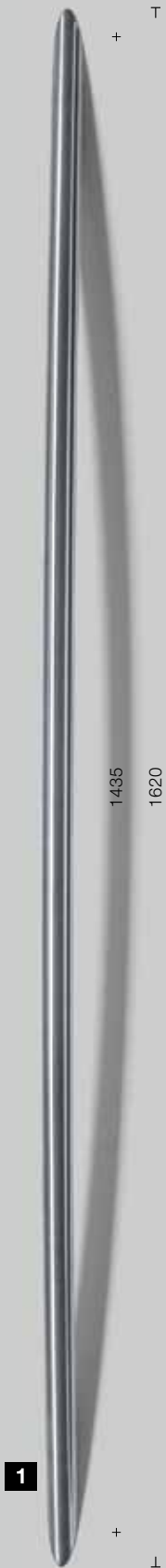

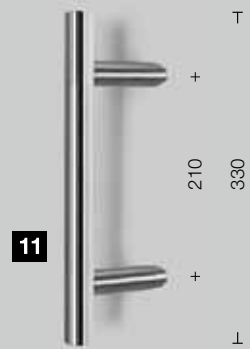
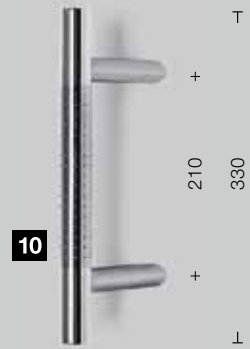
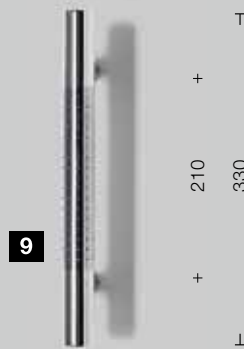
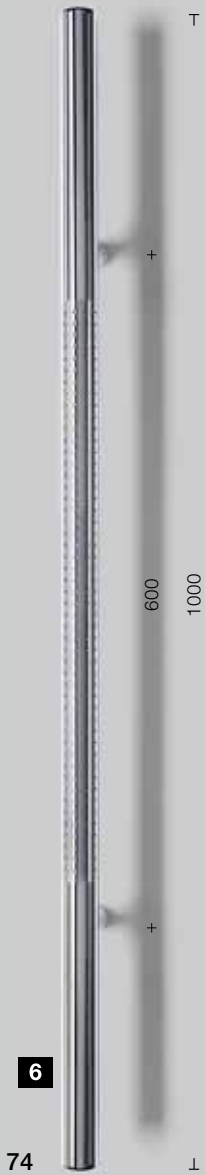

+ mm += asmaat
┌ mm ⇨= lengte handgreep

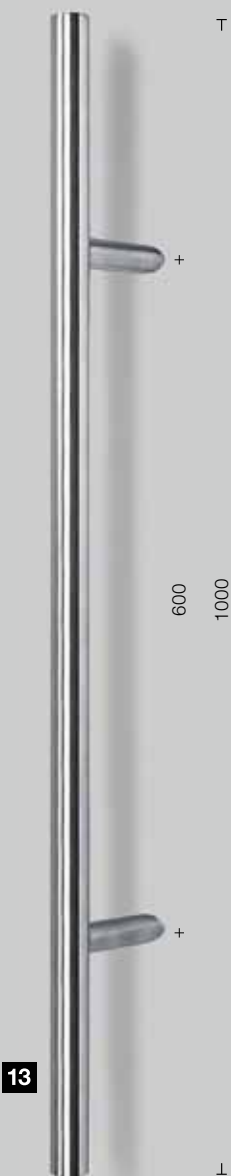
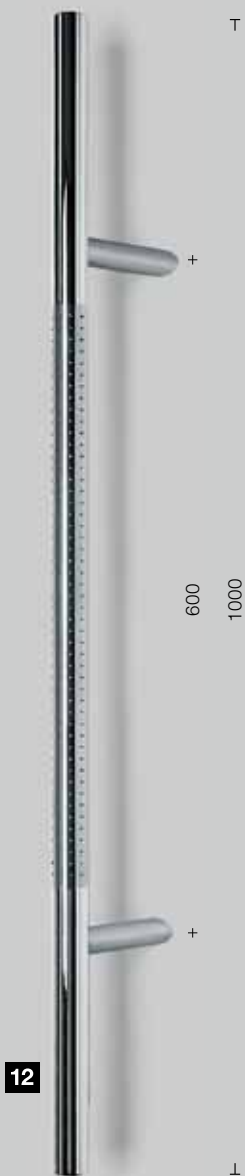

Handgrepen met exclusief design

De doorlopende design-handgrepen zijn de finishing touch voor uw voordeur, en bieden bovendien een optimaal bediencomfort. Zo kunnen ook kleine kinderen de deur met de handgreep openen. DesignPlus handgrepen zijn exclusieve applicaties voor deuren in een individuele stijl. Op die manier kunt u de handgreep en de handgreep-applicatie optimaal aanpassen aan de deurkleur en aan uw woning in het algemeen.

**Uiterst exclusief in 3 kleuren en in RAL-kleur naar keuze:
design handgreep G 750 voor ThermoSafe**



Handgreep in verkeerswit
RAL 9016, mat



Handgreep in RAL-kleur naar
keuze (afgebeeld in robijnrood
RAL 3003, mat)



Handgreep in witaluminium
RAL 9006, zijdeglanzend



Handgreep in de Hörmann-kleur
CH 703 antraciet, gestructureerd

**Exclusief design geheel volgens uw smaak:
DesignPlus-handgreep G 760 voor ThermoSafe**



Handgreep in Hörmann-kleur CH 703 antraciet, gestructureerd, handgreepapplicatie in Hörmann-kleur CH 703 antraciet, gestructureerd



Handgreep in geanodiseerd aluminium E6 / EV 1, handgreepapplicatie in Hörmann-kleur CH 703 antraciet, gestructureerd



Handgreep in RAL-kleur naar keuze (afgebeeld in robijnrood RAL 3003, mat), handgreepapplicatie in Hörmann-kleur CH 703 antraciet, gestructureerd



Handgreepapplicatie in geanodiseerd aluminium E6 / EV1, handgreep in geanodiseerd aluminium E6 / EV1



Handgreepapplicatie in verkeerswit mat, RAL 9016, handgreep in geanodiseerd aluminium E6 / EV1



Handgreepapplicatie in robijnrood RAL 3003, mat, handgreep in geanodiseerd aluminium E6 / EV1



Handgreepapplicatie in Decograin Golden Oak, handgreep in geanodiseerd aluminium E6 / EV1

De handgreepapplicatie is ook verkrijgbaar in Decograin houtdecors



Decograin Light Oak:
licht, warm eikendecor



Decograin Golden Oak:
middenbruin, goudgeel eikendecor

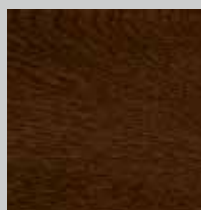

Decograin Dark Oak:
notenhoutkleurig eikendecor

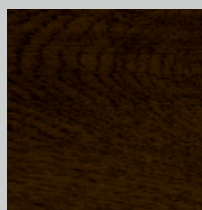

Decograin Night Oak:
donker intensief eikendecor

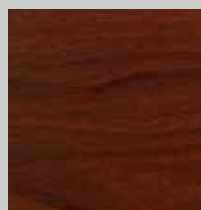

Decograin Rosewood:
mahoniekleurig houtdecor

Individuele kleurcombinaties

voor ThermoCarbon voordeurmotieven 300, 301, 302, 304, 305, 308 en 312.

Bij deze exclusieve ThermoCarbon-voordeurmotieven kunt u optioneel de in hetzelfde vlak liggende greeplijst en de greepkom individueel afstemmen op de kleur van uw voordeur of van de applicatie.



Motief 300
in verkeerswit
RAL 9016, mat,
greeplijst
in verkeerswit
RAL 9016, mat
en greepkom
in deurkleur



Motief 300
in voorkeurkleur
leigrijs RAL 7015,
mat, greeplijst
in witaluminium
RAL 9006,
zijdeglanzend,
greepkom in
voorkeurkleur
witaluminium
RAL 9006,
zijdeglanzend



Motief 301
in voorkeurkleur
Hörmann-kleur
CH 703 antraciet,
gestructureerd,
aluminium
applicatie
in voorkeurkleur
robijnrood
RAL 3003, mat,
greeplijst in
voorkeurkleur
robijnrood
RAL 3003, mat
en greepkom
in deurkleur

Optionele kleurencombinatie voor de motieven 304, 305, 306, 314



Motief 304
in verkeerswit
RAL 9016, mat,
handgreep in
roestvrij staal,
greepkom in
voorkeurkleur
witaluminium
RAL 9006,
zijdeglanzend



Motief 305
in voorkeurkleur
leigrijs RAL 7015,
mat, aluminium
applicatie in
voorkeurkleur
witaluminium
RAL 9006,
zijdeglanzend,
handgreep in
roestvrij staal,
greepkom in
voorkeurkleur
witaluminium
RAL 9006,
zijdeglanzend



Motief 305
in voorkeurkleur
Hörmann-kleur
CH 703 antraciet,
gestructureerd,
aluminium
applicatie in
voorkeurkleur
witaluminium
RAL 9006,
zijdeglanzend,
handgreep in
roestvrij staal,
greepkom
in deurkleur

Optionele kleurencombinatie voor motief 308



Motief 308
in verkeerswit
RAL 9016, mat,
greeplijst
en greepkom
in verkeerswit
RAL 9016, mat



Motief 308
in voorkeurkleur
leigrijs RAL 7015,
mat, greeplijst
in witaluminium
RAL 9006,
zijdeglanzend,
greepkom
in deurkleur



Motief 308
in voorkeurkleur
Hörmann-kleur
CH 703 antraciet,
gestructureerd,
greeplijst
en greepkom
in voorkeurkleur
robijnrood
RAL 3003, mat

Mooi gevormde binnenhandgreep

Voor een harmonieus binnenaanzicht zijn voor uw nieuwe huisdeur verschillende binnenkrukken verkrijgbaar.

De **ThermoSafe- en TopComfort-deuren** zijn standaard uitgerust met de aluminium binnenkruk Rondo. Die zijn ook verkrijgbaar in roestvrij staal of in een RAL-kleur naar keuze, zodat ze perfect passen bij de roestvrijstalen binnenkrukken van uw binnendeuren. Bovendien kunt u kiezen voor de exclusieve krukken Caro en Okto in roestvrijstalen uitvoering.

ThermoCarbon-deuren zijn standaard uitgerust met de roestvrijstalen kruk Caro. **ThermoPlus-voordeuren** zijn standaard verkrijgbaar met een roestvrijstalen kruk.



Aluminium kruk Rondo in verkeerswit mat, RAL 9016 voor ThermoSafe en TopComfort



Roestvrijstalen kruk Caro voor ThermoSafe en ThermoCarbon



Roestvrijstalen kruk Okto voor ThermoSafe



Roestvrijstalen kruk voor ThermoPlus

Uitstekend beschermd met standaard- en extra uitrusting

Op het gebied van veiligheid kunt u vertrouwen op de hoge kwaliteit van de Hörmann-voordeuren. Alle deuren zijn standaard uitgerust met een meervoudige vergrendeling en kunnen optioneel met extra veiligheidsuitrusting worden geleverd. De ThermoSafe- en ThermoCarbon-deuren, -zijdelen en -bovenlichten* zijn desgewenst verkrijgbaar in de uiterst inbraakwerende RC-uitvoeringen.



Optioneel voor alle ThermoCarbon, ThermoSafe, ThermoPlus en TopComfort voordeuren, zijdelen en bovenlichten*



Optioneel voor alle ThermoSafe- en ThermoCarbon-voordeuren, -zijdelen en -bovenlichten*



Optioneel voor alle ThermoCarbon voordeuren (tot deurhoogte 2350 mm)

Gecertificeerde veiligheid voor een goed gevoel



Goed te weten, dat de beproefde veiligheid van de Hörmann-voordeuren behouden blijft. De namen zijn wel nieuw: In plaats van „WK” voor „weerstandsklasse” staat nu de benaming „RC” voor „Resistance Class”. Daarbij zijn de eisen voor de testen nog strenger geworden. Getest wordt hoeveel tijd een potentiële inbreker nodig heeft om een huis binnen te dringen en welke gereedschappen hij daarvoor gebruikt. Deze zorgvuldig geteste inbraakbeveiliging wordt overigens ook door adviesinstanties van de politie aanbevolen.

Veiligheid zonder optische belemmeringen

Betere veiligheid betekent geenszins dat het optische aspect eronder lijdt. De optionele RC-uitvoeringen omvatten een inbraakwerende deuruitvoering, onder andere met bijzondere veiligheidsbeglazing. De extra veiligheidsuitrusting verandert niets aan het aanzicht. Dat is merkkwaliteit van Hörmann!





Veilig en comfortabel

Vingerscanner, code of draadloos – Hörmann biedt verschillende automatische sloten voor meer veiligheid en een optimaal bediencomfort. ThermoSafe voordeuren zijn optioneel zonder meerprijs verkrijgbaar met automatisch slot S5 dat uw voordeur veilig op vijf plaatsen automatisch vergrendelt zodra de deur in het slot valt. Uw ThermoCarbon-voordeur kunt u eveneens zonder meerprijs uitrusten met het 7-voudige automatische slot S7. Uiteraard kunt u ook altijd uw voordeur vergrendelen en ontgrendelen met de sleutel.

Tip:

De automatische sloten S5 / S7 zijn getest en gecertificeerd door het Deutsche Sachversicherer-Verband. Dat betekent dat de zelfvergrendelende voordeuren bij inbraak beschouwd worden als vergrendeld en dat uw claims tegenover uw verzekering geldig blijven.



ThermoSafe

Automatisch slot S5 Automatic met 5-voudige vergrendeling

Het klavierschootslot met mechanische zelfvergrendeling is **optioneel zonder meerprijs** voor uw ThermoSafe-voor deur verkrijgbaar: Wanneer de deur in het slot valt, schuiven de 4 nachtschoten automatisch uit en sluiten de voor deur veilig af. Bovendien kan de deur met een extra grendel worden beveiligd.

Automatisch slot S5 Comfort

Het automatisch slot S5 Comfort vergrendelt uw voor deur net als S5 Automatic automatisch d.m.v. grendelschoten. Dankzij een extra elektrische motor kan de deur door externe bedieningselementen zoals een vingerscanner, een codeschakelaar of een handzender worden ontgrendeld (zie volgende pagina's). Daarbij worden de stroom- en datasignalen d.m.v. een kabel in de deursponning overgedragen van de deuroparring naar het deurblad. S5 Comfort is voorbereid voor aansluiting aan een knop of aan een aanwezig deurcommunicatiesysteem, en is perfect geschikt voor meergezinswoningen. Zo kunt u uw voor deur eenvoudig met een druk op de knop openen, bijvoorbeeld van op de bovenverdieping.



S5/S7 Comfort – Deur openen door één druk op de knop

ThermoCarbon

Automatisch slot S7 Automatic met 7-voudige vergrendeling

Alle ThermoCarbon-voor deuren kunt u **optioneel zonder meerprijs** voorzien van een schootgrendelslot met 6 schootgrendels, die bij het sluiten van de deur automatisch uitschuiven. Bovendien kan de deur met een extra grendel boven het slot worden beveiligd.

Automatisch slot S7 Comfort Connect

Ook bij het automatisch slot S7 Comfort Connect wordt uw deur automatisch gesloten door middel van een schootgrendelslot. Dankzij een geïntegreerde elektrische motor kunt u uw ThermoCarbon voor deur ook eenvoudig via een vingerscan, codeschakelaar of draadloos bedienen. Op de volgende pagina's ziet u verschillende mogelijkheden. De dataoverdracht gebeurt draadloos, dankzij de innovatieve contactlijst **HOE Connect**. Wanneer uw woning is uitgerust met een deurcommunicatiesysteem, kunt u dat systeem aansluiten op de S7 Comfort Connect en het slot bedienen met een knop.



Bijzonder praktisch: draadloze dataoverdracht met HOE Connect

Optimaal bediencomfort voor groot en klein

Automatisch slot S5 / S7 Scan

Open uw voordeur met uw vingerafdruk. De vingerscanner herkent tot 100 vingerafdrukken en kan gewoon zonder computer worden geprogrammeerd.



S5 / S7 Scan – de deur openen door een vingerafdruk – inbouw in het deurblad

Automatisch slot S5 / S7 Code

Voer gewoon uw persoonlijke veiligheidscode in en open zo uw voordeur eenvoudig van buitenaf.



S5 / S7 Code – de deur openen door invoeren van een code – inbouw in het deurblad



Vingerscanner in de handgreep



Codeschakelaar – inbouw in de handgreep



Automatisch slot S5 / S7 Smart

U opent uw voordeur eenvoudig met een optionele handzender of met een draadloze knop. Dit uiterst veilige draadloze systeem garandeert dat vreemden uw draadloos signaal niet kunnen kopiëren. Een extra voordeel: met dezelfde handzender kunt u ook uw Hörmann garagedeur of inrithek bedienen. De draadloze bediening S5/S7 Smart kan ook voor alle comfortpakketten S5/S7 Scan en S5 Code extra worden geïnstalleerd. Het is nu ook mogelijk om ThermoSafe- en ThermoCarbon-voordeuren te bedienen en te controleren met de praktische BiSecur-app. Op gelijk welk moment kunt u de status van uw deur opvragen, waar u ook bent.

Deuraandrijving ECTurn ■ NIEUW voor grenzeloos wonen

ThermoSafe- en ThermoCarbon-voordeuren kunnen nu ook optioneel met de nieuwe deuraandrijving ECTurn worden uitgerust. Bij ThermoSafe wordt de aandrijving op de deurvleugel en de deumoraming gemonteerd. Bij ThermoCarbon-voordeuren is de aandrijving op elegante wijze in de deurvleugel en de omringing geïntegreerd. Met een automatisch slot en ECTurn kunt u uw deur automatisch openen en sluiten. De aandrijving kunt u eenvoudig draadloos of met de BiSecur-app bedienen. Met die app kunt u op gelijk welk moment controleren of uw deur is geopend of gesloten.



S5 / S7 Radio – Deuropening met BiSecur Radio



Comfortabel openen met de huisdeuraandrijving ECTurn. Bij ThermoCarbon-voordeuren is de aandrijving op elegante wijze in de deurvleugel en de omringing geïntegreerd.



Kies uit het uitgebreide gamma toebehoren uw handzender en draadloze knop. Meer informatie vindt u in de brochure Aandrijvingen voor garagedeuren en inrithekken voor de BiSecur.



Met de BiSecur-app kunt u steeds controleren of uw voordeur is geopend of gesloten.

Een slimme oplossing:
een exclusief design en optimale
bescherming tegen slecht weer



Motief 105

Roestvrijstalen luifel, inclusief
acrylglas, afmetingen 1600 × 900 mm
(afmetingen 2000 × 1000 mm).

Zijpaneel in roestvrij staal,
voorzien van enkel veiligheidsglas,
hoogte 2000 mm, diepte 900 mm



Motief 405

Aluminium luifel in verkeerswit RAL 9016, inclusief acrylglas, afmetingen 2000 × 1000 mm



Motief 505

Aluminium luifel in verkeerswit RAL 9016, inclusief acrylglas, afmetingen 2000 × 1000 mm



Motief 605

Aluminium luifel in verkeerswit RAL 9016, inclusief acrylglas, afmetingen 2000 × 1000 mm



Motief 605

Aluminium luifel in de Hörmann-kleur CH 703, inclusief acrylglas, afmetingen 2000 × 1000 mm

Hörmann: kwaliteit zonder compromissen



Hörmann KG Amshausen, Duitsland



Hörmann KG Antriebstechnik, Duitsland



Hörmann KG Brandis, Duitsland



Hörmann KG Brockhagen, Duitsland



Hörmann KG Dissen, Duitsland



Hörmann KG Eckelhausen, Duitsland



Hörmann KG Freisen, Duitsland



Hörmann KG Ichtershausen, Duitsland



Hörmann KG Werne, Duitsland



Hörmann Genk NV, België



Hörmann Alkmaar B.V., Nederland



Hörmann Legnica Sp. z o.o., Polen



Hörmann Beijing, China



Hörmann Tianjin, China



Hörmann LLC, Montgomery IL, USA



Hörmann Flexon LLC, Burgettstown PA, USA

De Hörmann-groep biedt, als enige fabrikant op de internationale markt, alle belangrijke bouwelementen uit één hand. Ze worden in hooggespecialiseerde fabrieken vervaardigd volgens de nieuwste stand van de techniek. Door het overkoepelende verkoops- en servicenet in Europa en de aanwezigheid in Amerika en China is Hörmann uw sterke internationale partner voor hoogwaardige bouwelementen. In een kwaliteit zonder compromissen.

DEUREN VOOR GARAGES
AANDRIJVINGEN
DEUREN VOOR DE INDUSTRIE
LAAD- EN LOSTECHNIKEN
ANDERE DEURTYPES
KOZIJNEN

www.hormann.be
www.hormann.nl

